



金 沢 市 公 報

第 2 8 0 4 号

平成26年(2014年)8月1日

〒920-8577

金沢市広坂1丁目1番1号

発行所 金 沢 市 役 所

◎ 目 次	ページ	
● 告 示		○障害者の日常生活及び社会生活を総合的に支援するための法律の規定による事業者の指定について (") 11
○地縁による団体の告示された事項の変更について (市民協働推進課)	1	○障害者の日常生活及び社会生活を総合的に支援するための法律の規定に基づく指定自立支援医療機関の指定について (") 11
○平成24年告示第255号(金沢市におけるばい捨て等のない快適で美しいまちづくりの推進に関する条例施行規則第2条の規定による場所を定めることについて)の一部改正について (")	2	○障害者の日常生活及び社会生活を総合的に支援するための法律の規定に基づく指定自立支援医療機関の指定の更新について (") 12
○平成24年告示第256号(ばい捨て等防止重点区域の指定について)の一部改正について (")	4	○障害者の日常生活及び社会生活を総合的に支援するための法律の規定に基づく指定自立支援医療機関の指定の辞退について (") 12
○生活保護法等の規定に基づく医療扶助等のための医療を担当させる機関の指定について (生活支援課)	6	○土壌汚染対策法の規定に基づく要措置区域の一部解除について (環境指導課) 12
○生活保護法等の規定に基づく指定医療機関の事業の廃止について (")	6	○土壌汚染対策法の規定に基づく形質変更時要届出区域の解除について (") 13
○生活保護法等の規定に基づく医療扶助等のための施術を担当させる者の指定について (")	7	○市道の区域の変更について (道路管理課) 13
○介護保険法の規定による事業者の指定について(2件) (介護保険課)	7	○道路の供用の開始について (") 13
○介護保険法の規定による事業の廃止について(2件) (")	8	● 公 告
○児童福祉法の規定による事業者の指定について (障害福祉課)	8	○浄化槽保守点検業者の登録事項の変更について (環境指導課) 14
○身体障害者福祉法の規定に基づく診断を担当させる医師の指定について (")	9	○建築基準法の規定に基づく公告認定対象区域内における一敷地内認定建築物以外の建築物の位置及び構造の認定について (建築指導課) 14
○身体障害者福祉法の規定に基づく診断を担当させる医師の指定の辞退について (")	10	● 公 営 企 業 公 告
		○指定給水装置工事事業者の指定について (企業総務課) 14
		○下水道排水設備工事事業者の指定について (") 15

告 示

●金沢市告示第230号

地方自治法(昭和22年法律第67号)第260条の2第11項の規定により、地縁による団体の告示された事項の変更の届出があったので、同条第10項の規定により、次のとおり告示します。

平成26年8月1日

金 沢 市 長 山 野 之 義

区 分	変更事項	変 更 前	変 更 後	変更年月日
土清水第一 町会	代表者の氏 名及び住所	森 繁 金沢市土清水2丁目343番地	出戸 久善 金沢市土清水1丁目175番地	平成23年4月17日
	代表者の氏 名及び住所	出戸 久善 金沢市土清水1丁目175番地	徳中 外二 金沢市土清水1丁目226番地	平成24年4月15日
	代表者の氏 名及び住所	徳中 外二 金沢市土清水1丁目226番地	橋本 松進 金沢市土清水2丁目305番地	平成25年4月21日
	代表者の氏 名及び住所	橋本 松進 金沢市土清水2丁目305番地	土谷 久幸 金沢市土清水1丁目281番地1	平成26年4月20日

●金沢市告示第231号

平成24年告示第255号（金沢市におけるばい捨て等のない快適で美しいまちづくりの推進に関する条例施行規則第2条の規定による場所を定めることについて）の一部を次のように改正し、平成26年9月1日から効力を有するもの
とします。

平成26年8月1日

金沢市長 山 野 之 義

第1項を次のように改める。

1 金沢駅周辺

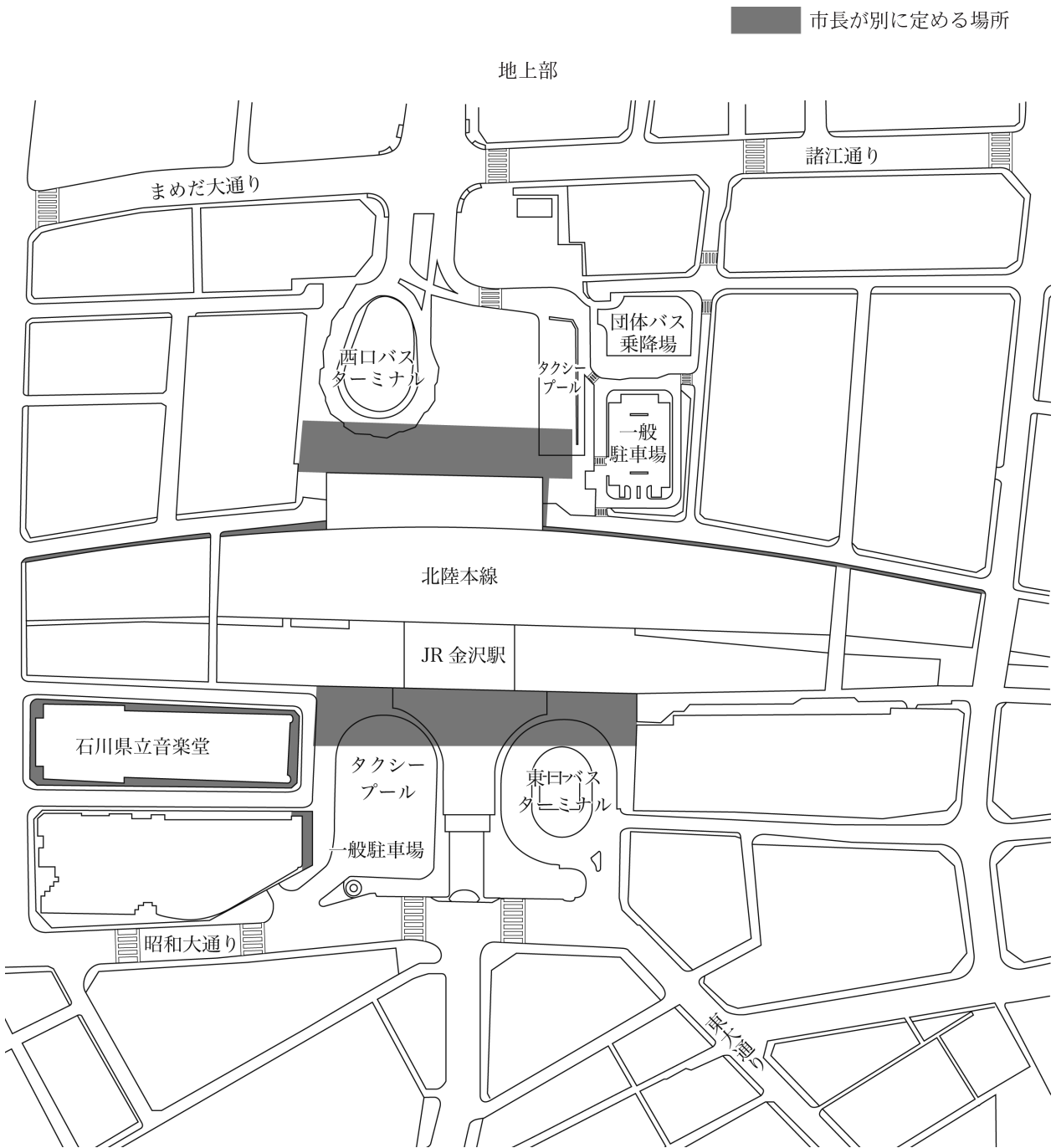

地下部

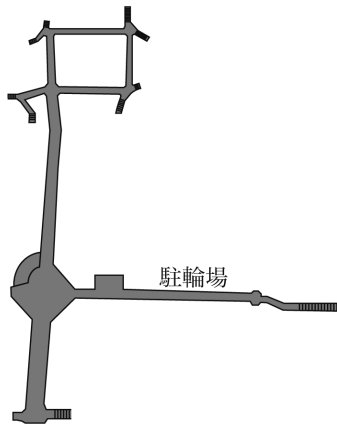

J R 金沢駅

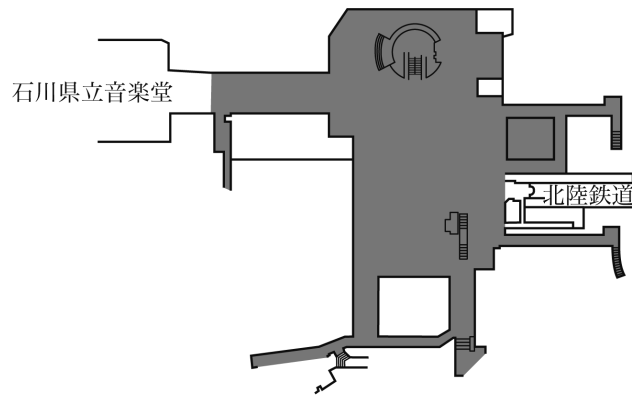

●金沢市告示第232号

平成24年告示第256号（ぼい捨て等防止重点区域の指定について）の一部を次のように改正し、平成26年9月1日から効力を有するものとします。

平成26年8月1日

金沢市長 山 野 之 義

第1項を次のように改める。

1 金沢駅周辺ばい捨て等防止重点区域

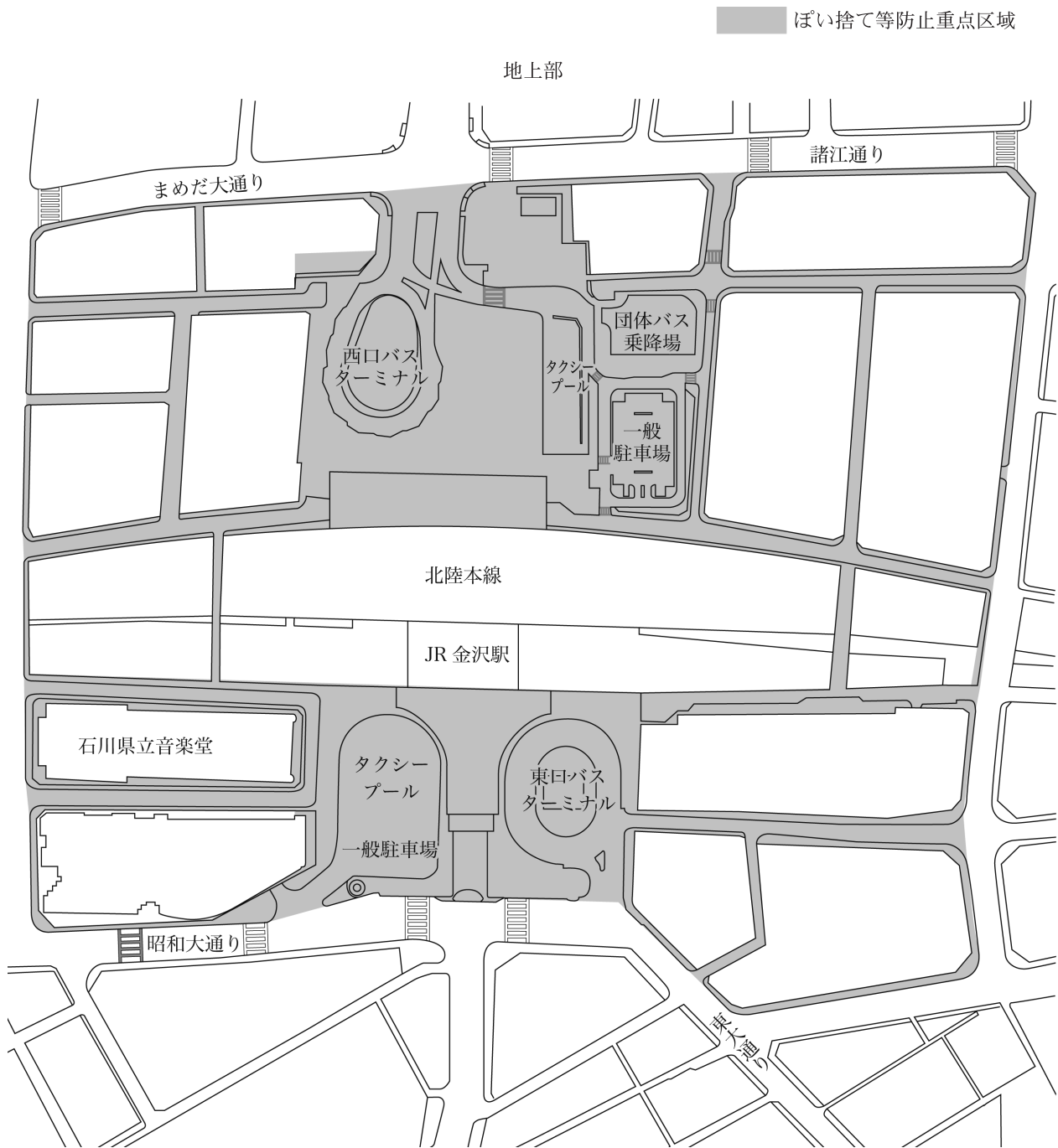

地下部

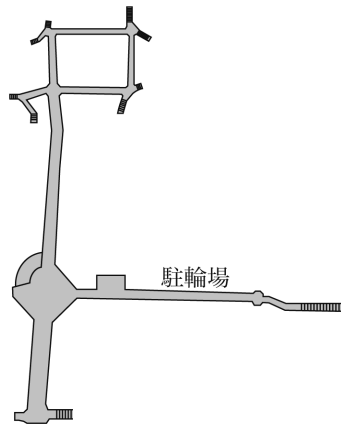

J R 金沢駅

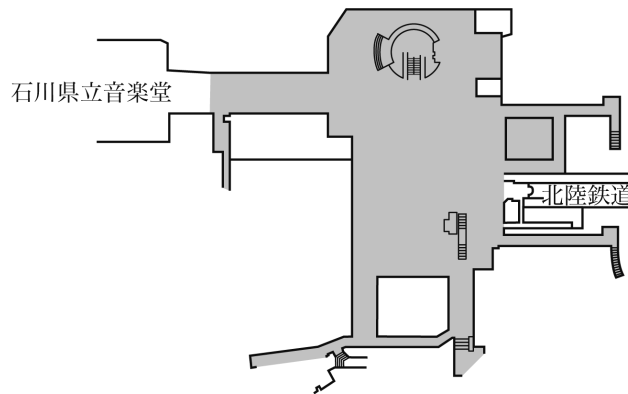

●金沢市告示第233号

生活保護法（昭和25年法律第144号）第49条（中国残留邦人等の円滑な帰国の促進及び永住帰国後の自立の支援に関する法律（平成6年法律第30号）第14条第4項においてその例による場合を含む。）の規定により、医療扶助及び医療支援給付のための医療を担当させる機関を指定したので、生活保護法第55条の3の規定により、次のとおり告示します。

平成26年8月1日

金沢市長 山 野 之 義

名 称	所 在 地	指定年月日
橋場町クリニック	金沢市橋場町2番10号	平成26年3月1日
浅野川はなの木薬局	金沢市三口町土358番地	平成26年7月1日
クスリのアオキ御経塚薬局	金沢市上荒屋1丁目222番地	平成26年7月1日

●金沢市告示第234号

生活保護法（昭和25年法律第144号）第50条の2（中国残留邦人等の円滑な帰国の促進及び永住帰国後の自立の支援に関する法律（平成6年法律第30号）第14条第4項においてその例による場合を含む。）の規定により、指定医療機関から当該指定医療機関の事業を廃止した旨の届出があったので、生活保護法第55条の3の規定により、次のとおり告示します。

平成26年8月1日

金沢市長 山 野 之 義

名 称	所 在 地	廃止年月日
ホワイト歯科診療所	金沢市堀川町4番22号	平成26年6月5日
N T T西日本金沢病院	金沢市下新町6番26号	平成26年6月30日

●金沢市告示第235号

生活保護法（昭和25年法律第144号）第55条第1項（中国残留邦人等の円滑な帰国の促進及び永住帰国後の自立の支援に関する法律（平成6年法律第30号）第14条第4項においてその例による場合を含む。）の規定により、医療扶助及び医療支援給付のための施術を担当させる者を指定したので、生活保護法第55条の3の規定により、次のとおり告示します。

平成26年8月1日

金沢市長 山 野 之 義

施 術 者	施 術 所		指定年月日
	名 称	所 在 地	
増田 進吾	ほねつぎ金沢糸田接骨院	金沢市糸田2丁目95番地	平成26年4月15日
力丸 真	りきまる接骨院	金沢市大豆田本町甲270番地1	平成26年6月18日

●金沢市告示第236号

介護保険法（平成9年法律第123号）第41条第1項及び第53条第1項の規定により、指定居宅サービス事業者及び指定介護予防サービス事業者として次のとおり指定したので、同法第78条及び第115条の10の規定により告示します。

平成26年8月1日

金沢市長 山 野 之 義

介護保険 事業所番号	事 業 所		事業者の名称	指定年月日	サービスの種類
	名 称	所在地			
1760191062	あんしんケアーズ ・リハビリステーション24	金沢市兼六元町15番39号 第一ローズビル2F	株式会社あんしんケアーズ・リハビリステーション24	平成26年6月20日	訪問看護 介護予防訪問看護
1770105094	悠悠泉本町 デイサービス	金沢市泉本町4丁目20番地1	医療法人社団輪生会	平成26年6月1日	通所介護 介護予防通所介護
1770105151	ヘルパーステーション四季の里・横川	金沢市横川4丁目88番地	株式会社アンユウ	平成26年6月1日	訪問介護 介護予防訪問介護
1770105169	ウエルビーイングてらじ	金沢市寺地2丁目15番5号	有限会社R&Dまごころ	平成26年6月1日	通所介護 介護予防通所介護
1770105177	クラスコケア問屋町・温泉デイサービス	金沢市問屋町1丁目38番地1	株式会社クラスコケア	平成26年6月2日	通所介護 介護予防通所介護
1770105185	デイサービスセンターすこやか倶楽部なるわ	金沢市春日町11番16号	株式会社すこやか倶楽部	平成26年6月6日	通所介護 介護予防通所介護
1770105193	ちき・かふえ	金沢市高尾台2丁目102番地	株式会社ちき	平成26年6月20日	通所介護 介護予防通所介護

●金沢市告示第237号

介護保険法（平成9年法律第123号）第46条第1項の規定により、指定居宅介護支援事業者として次のとおり指定したので、同法第85条の規定により告示します。

平成26年8月1日

金沢市長 山 野 之 義

介護保険 事業所番号	事業所		事業者の名称	指定年月日	サービスの種類
	名称	所在地			
1770104592	鶴の恩返し・才田 居宅介護支援事 業所	金沢市才田町丁65 番地1	株式会社鶴の恩返し	平成26年6月1日	居宅介護支援

●金沢市告示第238号

介護保険法（平成9年法律第123号）第75条第2項及び第115条の5第2項の規定により、指定居宅サービス事業者及び指定介護予防サービス事業者から当該指定居宅サービスの事業及び指定介護予防サービスの事業を廃止する旨の届出があったので、同法第78条及び第115条の10の規定により、次のとおり告示します。

平成26年8月1日

金沢市長 山 野 之 義

介護保険 事業所番号	事業所		事業者の名称	廃止年月日	サービスの種類
	名称	所在地			
1760191021	訪問看護ステーション 来夢	金沢市松島3丁目 187番地	有限会社来夢	平成26年6月30日	訪問看護 介護予防訪問看護

●金沢市告示第239号

介護保険法（平成9年法律第123号）第78条の5第2項の規定により、指定地域密着型サービス事業者から当該指定地域密着型サービスの事業を廃止する旨の届出があったので、同法第78条の11の規定により、次のとおり告示します。

平成26年8月1日

金沢市長 山 野 之 義

介護保険 事業所番号	事業所		事業者の名称	廃止年月日	サービスの種類
	名称	所在地			
1790100398	クラスコケア夜間 対応型訪問介護事 業所	金沢市鞍月5丁目 219番地 フォー リーフ金沢・鞍月 3階	株式会社クラスコケ ア	平成26年6月1日	夜間対応型訪問介 護

●金沢市告示第240号

児童福祉法（昭和22年法律第164号）第21条の5の3第1項の規定により、指定障害児通所支援事業者として次のとおり指定したので、同法第21条の5の24の規定により告示します。

平成26年8月1日

金沢市長 山 野 之 義

事業所番号	事業所の名称	事業所の 所在地	事業者の名称	事業者の主たる 事務所の所在地	障害児通所 支援の種類	主たる 対象者	指 定 年月日
1750102145	放課後倶楽部 フロンティア	金沢市長町1 丁目4番11号	特定非営利活 動法人アスペ の会石川	金沢市長町1 丁目4番11号	児童発達支援	精神に障害 のある児童	平成26年 6月1日

●金沢市告示第241号

身体障害者福祉法（昭和24年法律第283号）第15条第1項の規定により、診断を担当する医師として次のとおり指定したので、金沢市身体障害者福祉法施行細則（平成8年規則第63号）第2条の規定により告示します。

平成26年8月1日

金沢市長 山 野 之 義

医療機関の名称	所在地	診療科目	医師の氏名	指定年月日
医療法人社団浅ノ川 浅ノ川総合病院	金沢市小坂町中83番地	リハビリテーション科	井戸 一憲	平成26年7月8日
医療法人社団浅ノ川 浅ノ川総合病院	金沢市小坂町中83番地	耳鼻咽喉科	山本 純平	平成26年7月8日
医療法人社団浅ノ川 浅ノ川総合病院	金沢市小坂町中83番地	神経内科	江口周一郎	平成26年7月8日
石川県立中央病院	金沢市鞍月東2丁目1番地	泌尿器科	宮城 徹	平成26年7月8日
石川県立中央病院	金沢市鞍月東2丁目1番地	内科	山口 正木	平成26年7月8日
金沢市立病院	金沢市平和町3丁目7番3号	呼吸器内科	長岡 愛子	平成26年7月8日
金沢市立病院	金沢市平和町3丁目7番3号	外科	遠藤 直樹	平成26年7月8日
社会福祉法人聖霊病院 金沢聖霊総合病院	金沢市長町1丁目5番30号	整形外科	横川 文彬	平成26年7月8日
金沢赤十字病院	金沢市三馬2丁目251番地	内科	濱口えりか	平成26年7月8日
金沢大学附属病院	金沢市宝町13番1号	内科	阿保 未来	平成26年7月8日
金沢大学附属病院	金沢市宝町13番1号	内科	青木 剛	平成26年7月8日
金沢大学附属病院	金沢市宝町13番1号	神経内科	島 啓介	平成26年7月8日
金沢大学附属病院	金沢市宝町13番1号	整形外科	吉岡 克人	平成26年7月8日
金沢大学附属病院	金沢市宝町13番1号	整形外科	楫野 良知	平成26年7月8日
金沢大学附属病院	金沢市宝町13番1号	整形外科	林 克洋	平成26年7月8日
金沢大学附属病院	金沢市宝町13番1号	泌尿器科	成本 一隆	平成26年7月8日
金沢大学附属病院	金沢市宝町13番1号	泌尿器科	野原 隆弘	平成26年7月8日
金沢大学附属病院	金沢市宝町13番1号	耳鼻咽喉科	中西 庸介	平成26年7月8日
金沢大学附属病院	金沢市宝町13番1号	耳鼻咽喉科	波多野 都	平成26年7月8日
金沢大学附属病院	金沢市宝町13番1号	耳鼻咽喉科	兼田美紗子	平成26年7月8日
金沢大学附属病院	金沢市宝町13番1号	脳神経外科	木下 雅史	平成26年7月8日
金沢大学附属病院	金沢市宝町13番1号	小児科	三谷 裕介	平成26年7月8日
金沢大学附属病院	金沢市宝町13番1号	小児科	伊川 泰広	平成26年7月8日
金沢大学附属病院	金沢市宝町13番1号	小児科	小幡 美智	平成26年7月8日
金沢大学附属病院	金沢市宝町13番1号	胃腸外科	尾山 勝信	平成26年7月8日
金沢大学附属病院	金沢市宝町13番1号	外科	高田 宗尚	平成26年7月8日
金沢大学附属病院	金沢市宝町13番1号	外科	飯野 賢治	平成26年7月8日
金沢大学附属病院	金沢市宝町13番1号	外科	田村 昌也	平成26年7月8日
金沢大学附属病院	金沢市宝町13番1号	外科	加藤 寛城	平成26年7月8日
金沢大学附属病院	金沢市宝町13番1号	内科	小林 武嗣	平成26年7月8日
金沢大学附属病院	金沢市宝町13番1号	内科	早稲田洋平	平成26年7月8日
金沢大学附属病院	金沢市宝町13番1号	内科	岡田 和弘	平成26年7月8日
金沢大学附属病院	金沢市宝町13番1号	内科	齊藤奈津子	平成26年7月8日
金沢大学附属病院	金沢市宝町13番1号	内科	大石 岳	平成26年7月8日
金沢大学附属病院	金沢市宝町13番1号	内科	柳瀬 祐考	平成26年7月8日
金沢大学附属病院	金沢市宝町13番1号	内科	林 研至	平成26年7月8日
金沢大学附属病院	金沢市宝町13番1号	内科	坂田 憲治	平成26年7月8日
金沢大学附属病院	金沢市宝町13番1号	内科	吉牟田 剛	平成26年7月8日
金沢大学附属病院	金沢市宝町13番1号	内科	今野 哲雄	平成26年7月8日

金沢大学附属病院	金沢市宝町13番1号	内科	藤井 博	平成26年7月8日
金沢大学附属病院	金沢市宝町13番1号	内科	多田 隼人	平成26年7月8日
金沢大学附属病院	金沢市宝町13番1号	内科	中西 千明	平成26年7月8日
金沢大学附属病院	金沢市宝町13番1号	内科	濱野 良子	平成26年7月8日
金沢大学附属病院	金沢市宝町13番1号	内科	津田 豊暢	平成26年7月8日
国家公務員共済組合連合会 北陸病院	金沢市泉が丘2丁目13番43号	内科	中野 未央	平成26年7月8日
国家公務員共済組合連合会 北陸病院	金沢市泉が丘2丁目13番43号	内科	田川 庄督	平成26年7月8日
国家公務員共済組合連合会 北陸病院	金沢市泉が丘2丁目13番43号	外科	出村 嘉隆	平成26年7月8日
独立行政法人地域医療機能推進機構 金沢病院	金沢市沖町ハ15番地	内科	余川順一郎	平成26年7月8日
独立行政法人地域医療機能推進機構 金沢病院	金沢市沖町ハ15番地	外科	真橋 宏幸	平成26年7月8日
独立行政法人地域医療機能推進機構 金沢病院	金沢市沖町ハ15番地	脳神経外科	田中 慎吾	平成26年7月8日
独立行政法人地域医療機能推進機構 金沢病院	金沢市沖町ハ15番地	内科	會津 元彦	平成26年7月8日
独立行政法人地域医療機能推進機構 金沢病院	金沢市沖町ハ15番地	耳鼻咽喉科	向出 光博	平成26年7月8日
医療法人社団中央会 金沢有松病院	金沢市有松5丁目1番7号	循環器内科	中野 学	平成26年7月8日
医療法人社団中央会 金沢有松病院	金沢市有松5丁目1番7号	外科	曾我 真伍	平成26年7月8日
医療法人社団中央会 金沢有松病院	金沢市有松5丁目1番7号	外科	野 宏成	平成26年7月8日

●金沢市告示第242号

身体障害者福祉法施行令(昭和25年政令第78号)第3条第2項の規定により、身体障害者福祉法(昭和24年法律第283号)第15条第1項の指定を辞退する旨の届出があったので、金沢市身体障害者福祉法施行細則(平成8年規則第63号)第2条の規定により告示します。

平成26年8月1日

金沢市長 山 野 之 義

医療機関の名称	所在地	診療科目	医師の氏名	辞退年月日
医療法人社団浅ノ川 浅ノ川総合病院	金沢市小坂町中83番地	耳鼻咽喉科	宮澤 徹	平成26年4月1日
医療法人社団浅ノ川 浅ノ川総合病院	金沢市小坂町中83番地	神経内科	紺谷 智	平成26年4月1日
石川県立中央病院	金沢市鞍月東2丁目1番地	内科	澤崎 愛子	平成26年3月31日
石川県立中央病院	金沢市鞍月東2丁目1番地	内科	大倉 徳幸	平成26年3月31日
石川県立中央病院	金沢市鞍月東2丁目1番地	外科	小竹 優範	平成26年3月31日
石川県立中央病院	金沢市鞍月東2丁目1番地	形成外科	田口 久雄	平成26年3月31日
石川県立中央病院	金沢市鞍月東2丁目1番地	耳鼻咽喉科	宮永 路子	平成26年3月31日
映寿会みらい病院	金沢市鞍月東1丁目9番地	内科	古屋 圭介	平成26年4月30日
金沢春日ケアセンター	金沢市元菊町20番1号	泌尿器科	新倉 晋	平成26年3月31日
金沢社会保険病院	金沢市沖町ハ15番地	耳鼻咽喉科	大村 隆代	平成26年3月31日
金沢社会保険病院	金沢市沖町ハ15番地	内科	三輪 一博	平成26年3月31日
金沢社会保険病院	金沢市沖町ハ15番地	内科	谷 悠紀子	平成26年3月31日
金沢市立病院	金沢市平和町3丁目7番3号	外科	大竹由美子	平成26年3月31日
金沢市立病院	金沢市平和町3丁目7番3号	内科	猪俣純一郎	平成26年3月31日
社会福祉法人聖霊病院 金沢聖霊総合病院	金沢市長町1丁目5番30号	整形外科	岩井信太郎	平成26年3月31日

社会福祉法人聖霊病院 金沢聖霊総合病院	金沢市長町1丁目5番30号	外科	滝田 佳夫	平成26年3月31日
金沢赤十字病院	金沢市三馬2丁目251番地	内科	寺崎 修一	平成26年3月31日
金沢大学附属病院	金沢市宝町13番1号	内科	早稲田優子	平成26年4月1日
金沢大学附属病院	金沢市宝町13番1号	内科	高見 昭良	平成26年3月1日
金沢大学附属病院	金沢市宝町13番1号	内科	井野 秀一	平成26年4月1日
金沢大学附属病院	金沢市宝町13番1号	内科	坪川 俊成	平成24年9月1日
金沢大学附属病院	金沢市宝町13番1号	内科	松村 正巳	平成25年9月1日
金沢大学附属病院	金沢市宝町13番1号	内科	小泉 順二	平成26年3月31日
金沢大学附属病院	金沢市宝町13番1号	外科	谷 卓	平成23年9月30日
金沢大学附属病院	金沢市宝町13番1号	外科	藤田 秀人	平成24年9月30日
金沢大学附属病院	金沢市宝町13番1号	外科	小田 誠	平成26年1月31日
金沢大学附属病院	金沢市宝町13番1号	外科	大竹 裕志	平成26年3月31日
金沢大学附属病院	金沢市宝町13番1号	外科	富田 重之	平成26年2月28日
金沢大学附属病院	金沢市宝町13番1号	外科	渡邊 剛	平成26年5月6日
金沢大学附属病院	金沢市宝町13番1号	外科	山口聖次郎	平成26年5月9日
金沢大学附属病院	金沢市宝町13番1号	泌尿器科	栗林 正人	平成26年3月21日
金沢大学附属病院	金沢市宝町13番1号	泌尿器科	前田 雄司	平成26年4月1日
金沢大学附属病院	金沢市宝町13番1号	耳鼻咽喉科	石川 和也	平成26年4月1日
金沢大学附属病院	金沢市宝町13番1号	耳鼻咽喉科	石川絵里子	平成26年4月1日
金沢大学附属病院	金沢市宝町13番1号	耳鼻咽喉科	小森 岳	平成26年4月1日
金沢大学附属病院	金沢市宝町13番1号	神経内科	森永 章義	平成26年3月31日
医療法人社団中央会 金沢有松病院	金沢市有松5丁目1番7号	外科	大島 正寛	平成26年4月1日
医療法人社団中央会 金沢有松病院	金沢市有松5丁目1番7号	外科	申 寿東	平成26年4月1日
医療法人社団中央会 金沢有松病院	金沢市有松5丁目1番7号	内科	竹越 快	平成26年4月1日

●金沢市告示第243号

障害者の日常生活及び社会生活を総合的に支援するための法律（平成17年法律第123号）第29条第1項の規定により、指定障害福祉サービス事業者として次のとおり指定したので、同法第51条の規定により告示します。

平成26年8月1日

金沢市長 山 野 之 義

事業所番号	事業所の名称	事業所の所在地	事業者の名称	事業者の主たる事務所の所在地	障害福祉サービスの種類	主たる対象者	指 定年月日
1710103068	びあもーる	金沢市大額1丁目352番地	ケアパーク金沢株式会社	金沢市大額1丁目352番地	生活介護	特定無し	平成26年6月1日
1710104199	ワークショッ プオアシス	金沢市みどり2丁目6番地5	特定非営利活動法人世代間交流サロン・オアシス	金沢市みどり2丁目6番地5	就労継続支援A型	身体障害者 知的障害者 精神障害者	平成26年6月1日
1710104207	ハスネテラス	金沢市木越町ツ18番地1	ケアパーク金沢株式会社	金沢市大額1丁目352番地	就労移行支援 就労継続支援B型	特定無し	平成26年7月1日

●金沢市告示第244号

障害者の日常生活及び社会生活を総合的に支援するための法律（平成17年法律第123号）第59条第1項の規定により、次の医療機関を指定自立支援医療機関（育成医療・更生医療）として指定したので、同法第69条の規定により告示

示します。

平成26年8月1日

金沢市長 山 野 之 義

名 称	所 在 地	指定年月日
社会医療法人財団 董仙会 恵寿金沢病院	金沢市下新町6番26号	平成26年8月1日
てまり古府薬局	金沢市古府2丁目50番地	平成26年8月1日
大陽薬局	金沢市太陽が丘3丁目1番地15	平成26年5月1日
なの花薬局大桑店	金沢市大桑2丁目256番地	平成26年8月1日
矢木あおぞら薬局	金沢市矢木1丁目44番地	平成26年8月1日
済生会金沢訪問看護ステーション	金沢市赤土町二13番地6	平成26年8月1日

●金沢市告示第245号

障害者の日常生活及び社会生活を総合的に支援するための法律（平成17年法律第123号）第60条第1項の規定により、指定自立支援医療機関（育成医療・更生医療）として次のとおり指定の更新をしたので、同法第69条の規定により告示します。

平成26年8月1日

金沢市長 山 野 之 義

名 称	所 在 地	指定更新年月日
京町とくひさ薬局	金沢市京町1番33号	平成26年7月1日

●金沢市告示第246号

障害者の日常生活及び社会生活を総合的に支援するための法律（平成17年法律第123号）第65条の規定により、次の医療機関から同法第59条第1項により指定された指定自立支援医療機関（育成医療・更生医療）を辞退する旨の届出があったので、同法第69条の規定により告示します。

平成26年8月1日

金沢市長 山 野 之 義

名 称	所 在 地	辞退年月日
北陸大学附属太陽ほがらか薬局	金沢市太陽が丘3丁目1番地15	平成26年4月30日

●金沢市告示第247号

土壤汚染対策法（平成14年法律第53号）第6条第4項の規定により、同項に規定する要措置区域の一部について同条第1項の指定を次のとおり解除するので、同条第5項において準用する同条第2項の規定により告示します。

平成26年8月1日

金沢市長 山 野 之 義

- 1 指定を解除する要措置区域
金沢市芳齊1丁目273番1【旧273番】及び274番1の各一部（別図のとおり）
- 2 土壤汚染対策法施行規則（平成14年環境省令第29号）第31条第1項の基準に適合していなかった特定有害物質の種類
六価クロム化合物
- 3 講じた措置
土壤汚染の除去

別図

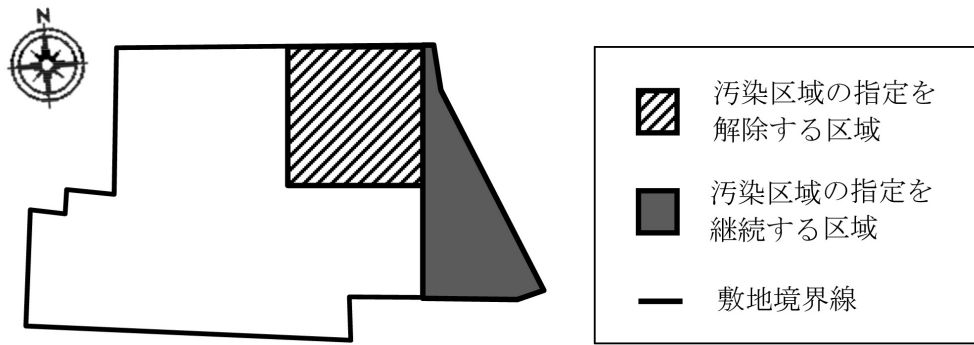

●金沢市告示第248号

土壤汚染対策法（平成14年法律第53号）第11条第2項の規定により、同項に規定する形質変更時要届出区域の全部について同条第1項の指定を次のとおり解除するので、同条第3項において準用する同法第6条第2項の規定により告示します。

平成26年8月1日

金沢市長 山 野 之 義

- 1 指定を解除する形質変更時要届出区域
金沢市東力町ハ3番1、285番、286番1、286番2及び287番1の各一部
- 2 土壤汚染対策法施行規則（平成14年環境省令第29号）第31条第1項の基準に適合していなかった特定有害物質の種類
砒素及びその化合物
- 3 講じた措置
土壤汚染の除去

●金沢市告示第249号

道路法（昭和27年法律第180号）第18条第1項の規定により、次のとおり市道の区域を変更します。

なお、その関係図面は、金沢市土木局道路管理課において平成26年8月1日から同月15日まで一般の縦覧に供します。

平成26年8月1日

金沢市長 山 野 之 義

道路の種類	路線名	区 間	新旧の別	幅員(m)	延長(m)
2級幹線	2級幹線373号 石引・野田線	大 桑 町 平 1 番 1 先から 野田土地区画整理事業地内 71街区 10番 先まで	旧	18.0~18.4	273.5
			新	18.0~66.2	273.5
一般市道	野田町線32号	野田土地区画整理事業地内 62街区 1-1番 先から 野田土地区画整理事業地内 55街区 1番 先まで	旧	6.0	122.4
			新	6.0 ~ 6.5	122.4
一般市道	野田町線39号	野田土地区画整理事業地内 30街区 11番 先から 野田土地区画整理事業地内 30街区 11番 先まで	旧	6.0	3.9
			新	6.0 ~16.8	3.9
一般市道	野田町線44号	野田土地区画整理事業地内 51街区 12番 先から 野田土地区画整理事業地内 37街区 10番 先まで	旧	6.0	184.4
			新	6.0 ~ 7.0	184.4
一般市道	野田町線45号	野田土地区画整理事業地内 55街区 1番 先から 野田土地区画整理事業地内 50街区 10番 先まで	旧	6.0	230.4
			新	6.5	230.4

●金沢市告示第250号

道路法（昭和27年法律第180号）第18条第2項の規定により、次の道路の供用を開始します。

なお、その区間を表示した図面は、金沢市土木局道路管理課において平成26年8月1日から同月15日まで一般の縦覧に供します。

平成26年8月1日

金沢市長 山 野 之 義

路 線 名	区 間	供用開始日
2 級 幹 線 373号 石 引 ・ 野 田 線	大 桑 町 平 1 番 1 先から 野 田 土 地 区 画 整 理 事 業 地 内 71街区 10番 先まで	平成26年8月1日
武 蔵 町 線 3号	武 蔵 町 584番 1 先から 武 蔵 町 588番 1 先まで	平成26年8月1日
野 田 町 線 32号	野 田 土 地 区 画 整 理 事 業 地 内 62街区 1-1番 先から 野 田 土 地 区 画 整 理 事 業 地 内 55街区 1 番 先まで	平成26年8月1日
野 田 町 線 39号	野 田 土 地 区 画 整 理 事 業 地 内 30街区 11番 先から 野 田 土 地 区 画 整 理 事 業 地 内 30街区 11番 先まで	平成26年8月1日
野 田 町 線 44号	野 田 土 地 区 画 整 理 事 業 地 内 51街区 12番 先から 野 田 土 地 区 画 整 理 事 業 地 内 37街区 10番 先まで	平成26年8月1日
野 田 町 線 45号	野 田 土 地 区 画 整 理 事 業 地 内 55街区 1 番 先から 野 田 土 地 区 画 整 理 事 業 地 内 50街区 10番 先まで	平成26年8月1日

公 告

金沢市浄化槽保守点検業者の登録に関する条例（昭和60年条例第36号）第6条第2項において準用する同条例第4条第1項の規定により、次の者の浄化槽保守点検業者登録簿を変更登録したので公告します。

平成26年8月1日

金沢市長 山 野 之 義

登録番号	名 称	所 在 地	変更登録年月日
76	中日本ハイウェイ・エンジニアリング名 古屋株式会社	名古屋市中区錦1丁目8番11号 D N I 錦ビルディング	平成26年7月9日

建築基準法（昭和25年法律第201号）第86条の2第1項の規定による公告認定対象区域内における一敷地内認定建築物以外の建築物の位置及び構造の認定をしたので、同条第6項の規定により公告します。

平成26年8月1日

金沢市長 山 野 之 義

一団地の名称	一団地の区域	認定年月日
N T T 緑が丘1号社宅	金沢市緑が丘1番1	平成26年7月23日

公 営 企 業 公 告

金沢市水道給水条例（昭和29年条例第28号）第7条の2の規定により、平成26年8月1日に次の者を指定給水装置工事事業者として指定したので、金沢市指定給水装置工事事業者規程（平成9年公営企業管理規程第12号）第9条の規定により公告します。

平成26年8月1日

金沢市公営企業管理者 糸 屋 吉 廣

指定番号	商号又は法人名	営業所の所在地
555	金沢水道サービス株式会社	金沢市上荒屋3丁目310番地

金沢市下水道排水設備工事業者の指定等に関する規程（平成13年公営企業管理規程第3号）第5条第1項の規定により、平成26年8月1日に次の者を下水道排水設備工事業者として指定したので、同規程第11条の規定により公告します。

平成26年8月1日

金沢市公営企業管理者 糸 屋 吉 廣

指定番号	商号又は法人名	営業所の所在地
588	金沢水道サービス株式会社	金沢市上荒屋3丁目310番地
589	桑原設備	金沢市利屋町51番地

◎正 誤

○平成26年3月31日付け金沢市公報号外第10号の3

頁	箇所
18	上から20行目及び21行目

誤							
「 獣医師	大学6卒	2級13号級	を	「 獣医師	大学6卒	2級15号級	に
	大学卒	2級1号級			大学卒	2級1号級	

正							
「 獣医師	大学6卒	2級13号給	を	「 獣医師	大学6卒	2級15号給	に
	大学卒	2級1号給			大学卒	2級1号給	

○平成26年3月31日付け金沢市公報号外第10号の8

頁	箇所
12	上から2行目

誤	
地 上 部	

正	
地 上 部	



○平成26年3月31日付け金沢市公報号外第10号の8

頁	箇所
12	上から6行目

誤
地 下 部

正
地 下 部

○平成26年3月31日付け金沢市公報号外第10号の10

頁	箇 所
5	上から1行目から3行目まで

誤	
「	補助金
」	を
「	補助金 長期前受金戻入
」	に、

正	
「	負担金 補助金
」	を
「	負担金 補助金 長期前受金戻入
」	に、

頁	箇 所
25	下から17行目

誤	
「	賃借料
」	を
「	賃貸料
」	に、

正				
「			賃借料 雑収入	を
「			賃貸料 雑収入	に、

頁	箇所
31	下から23行目

誤				
「			賃借料	を
「			賃貸料	に、

正				
「			賃借料 不用品売却収入	を
「			賃貸料 不用品売却収入	に、

○平成26年3月31日付け金沢市公報号外第10号の11

頁	箇所
4	上から1行目から7行目まで

誤				
「			繰延勘定償却	を
			企業債発行差金償却	
			開発費償却	
			退職給与金償却	
			試験研究費償却	
			控除対象外消費税額 償却	に、
「			長期前払消費税償却	

