



# IRいしかわ鉄道

## 利用の手引き



IRいしかわ鉄道公式  
マスコットキャラクター  
「aimarkun」

IRいしかわ鉄道について	01
運賃	02
ダイヤ	05
駅情報	09
切符の買い方	20
ICOCAの取扱いについて	21
遺失物(お忘れ物・落とし物)	22
会員制度について	23
車両の紹介	24
利活用促進	25



ハピラインふくい



# IRいしかわ鉄道について

## 会社の概要

IRいしかわ鉄道は、石川県や県内市町、民間企業等からの出資により設立された第三セクターです。



名称：IRいしかわ鉄道株式会社  
設立日：平成24年8月28日  
資本金：31億7,800万円  
営業区間：大聖寺駅～倶利伽羅駅 64.2km  
駅数：19駅

詳細な会社情報などは、HP(<https://ishikawa-railway.jp/>)でもご覧になれます。  
また、HPには運行情報や運賃、時刻表なども掲載しています。



## IRいしかわ鉄道線について

北陸新幹線の開業に伴い、JR西日本から経営分離された石川県内の並行在来線(大聖寺駅～倶利伽羅駅間)を運行します。



北陸新幹線の着工条件には、並行在来線のJRからの経営分離が含まれています。

## IRいしかわ鉄道線の特徴

石川県内でのご利用が多く、また利用者全体の約7割を定期利用者が占めており、通勤・通学など日常生活や経済活動に欠かすことのできない路線です。

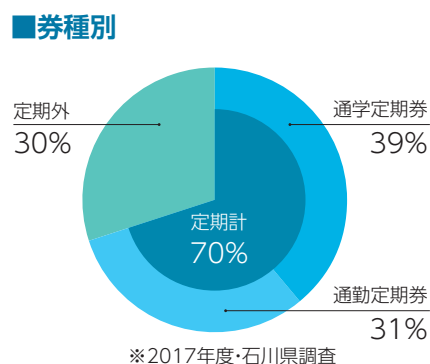
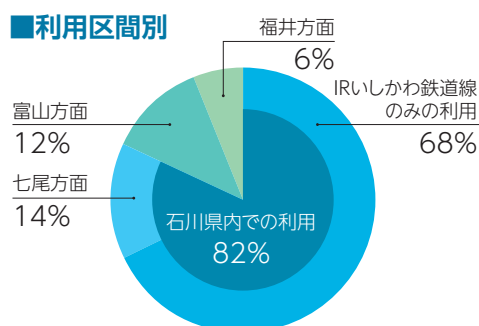

## ▶ 運賃はどうなっているの？

厳しい経営が見込まれる中、大聖寺駅～金沢駅の延伸区間についても現行JR運賃と比べて値上げが避けられませんでした。利用者の負担が大きく増加しないよう業務体制の見直しによる収支改善に努め、石川県や県内市町が協力して設置した運行支援基金からの支援も受けることで、これまでの金沢駅～倶利伽羅駅間の運賃と同水準とし、他の並行在来線会社を下回る水準に抑制しました。

	2024年度～2028年度	2029年度～
定期外(普通運賃)	1.14倍	1.19倍
通勤定期	1.14倍	1.19倍
通学定期	1.00倍	1.05倍
平均値上げ率	1.09倍	1.14倍

※IR開業前のJR運賃比

## ▶ 乗継割引とは？

IRいしかわ鉄道線と他社路線をまたがって利用する場合、会社ごとの運賃を併算するため初乗り運賃が二重にかかり、特に会社境界に近い駅から利用する場合に運賃が割高となる場合があります。

そこで、利用者の運賃負担の軽減を図るため、これまでのJR七尾線及びあいの風とやま鉄道との乗継割引制度を継続するとともに、大聖寺駅～金沢駅間の延伸に伴い、新たにハピラインふくいの乗り継ぎについても割引の対象とすることとしました。\*

※JR七尾線、あいの風とやま鉄道との間の乗継割引は2015年3月14日より実施

ハピラインふくいの間の乗継割引は2024年3月16日より実施

## ▶ IRの切符の種類は？

乗車券は、普通乗車券(片道・往復)、回数乗車券、定期乗車券(通勤・通学)、団体乗車券となります。

定期乗車券には、通勤・通学があり、通学は、大人用・高校生用・中学生用・小学生用の4つの区分に分かれます。期間についても、1カ月・3カ月・6カ月の3種類があります。

また、JRでも発売している身体障がい者や、知的障がい者向けの割引乗車券に加え、IRでは精神障がい者向けの割引乗車券も発売しています。

このほか、お得な企画きっぷも販売しています。

⇒ 企画きっぷについては、3ページに記載しています。

## ▶ 企画きっぷにはどのようなものがあるの？

IRでは、観光や買い物などに便利でお得な企画きっぷを発売しています。

### [主な企画きっぷ]

#### IRいしかわ(金沢・倶利伽羅)一日フリーきっぷ

- ・金沢駅～倶利伽羅駅の普通列車が1日乗り降り自由となる切符です。(土日祝日と特定期間のみ利用可能)
- ・発売額 大人500円 小児250円

#### IRいしかわ(大聖寺・金沢)一日フリーきっぷ

- ・大聖寺駅～金沢駅の普通列車が1日乗り降り自由となる切符です。(土日祝日と特定期間のみ利用可能)
- ・発売額 大人1,000円 小児500円

#### IRいしかわ(全線)一日フリーきっぷ

- ・大聖寺駅～倶利伽羅駅の普通列車が1日乗り降り自由となる切符です。(土日祝日と特定期間のみ利用可能)
- ・発売額 大人1,500円 小児750円

#### 金沢駅連絡きっぷ・小松駅連絡きっぷ・加賀温泉駅連絡きっぷ

- ・JR券を所持している方が対象の、IR各駅から最寄りの新幹線駅までを、片道運賃で往復できる切符です。

## ▶ IRの駅での販売体制は？

各駅に券売機を設置するほか、加賀温泉駅、小松駅、松任駅、金沢駅、津幡駅では窓口で乗車券や定期券をお求めいただけます。新幹線駅が併設されない松任駅及び津幡駅の窓口では、JR特急券なども取り扱いいます。

⇒ 駅情報の詳細については、10～19ページに記載しています。

※記載は2024年3月16日～のもです。

## ▶ 定期券はどのように購入すればよいの？

定期券は、ご利用開始日の14日前から下記でご購入いただけます。

- ・加賀温泉駅、小松駅、松任駅、金沢駅、津幡駅の窓口

※窓口で購入する場合は、窓口にて「定期乗車券購入申込書」に必要事項をご記入の上、お申し込みください。

- ・大聖寺駅、加賀温泉駅、粟津駅、小松駅、能美根上駅、美川駅、加賀笠間駅(東口)、松任駅、野々市駅(南口)、西金沢駅、金沢駅、東金沢駅、森本駅、津幡駅の券売機(多機能型)

また、通学定期券を新規に購入する場合は、窓口にて学校から発行された「通学証明書」又は「通学定期乗車券購入兼用の証明書」の提出が必要となります。

※券売機では通学定期券の新規購入はできません。

▶ IRの駅から、どの駅までの切符を1枚で購入できるの？

IRの駅から以下の範囲の切符を1枚でご購入できます。

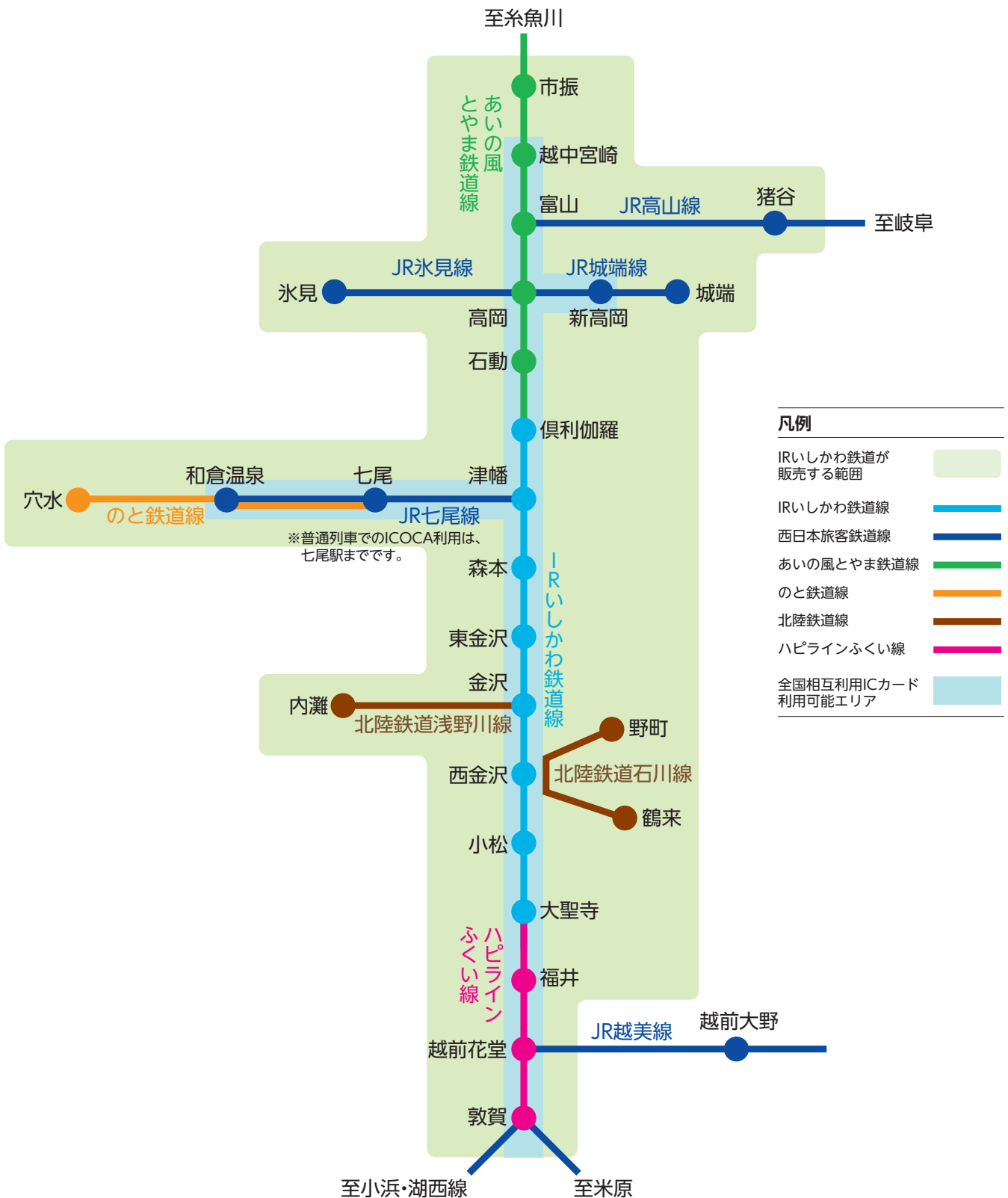

## 普通列車の運行本数は？

令和6年春全線開業ダイヤより、現行の運行本数に加えて、

- ①通勤・通学時間帯において、大聖寺～金沢間及び金沢～津幡間の列車各4本、
  - ②東京、大阪・名古屋方面※からの最終の北陸新幹線に接続する金沢駅発津幡駅行きの列車1本、
- 計9本を増発し、利便性の向上を図ります。

※大阪・名古屋方面は、大阪・名古屋からの特急列車と接続する敦賀発の最終の北陸新幹線

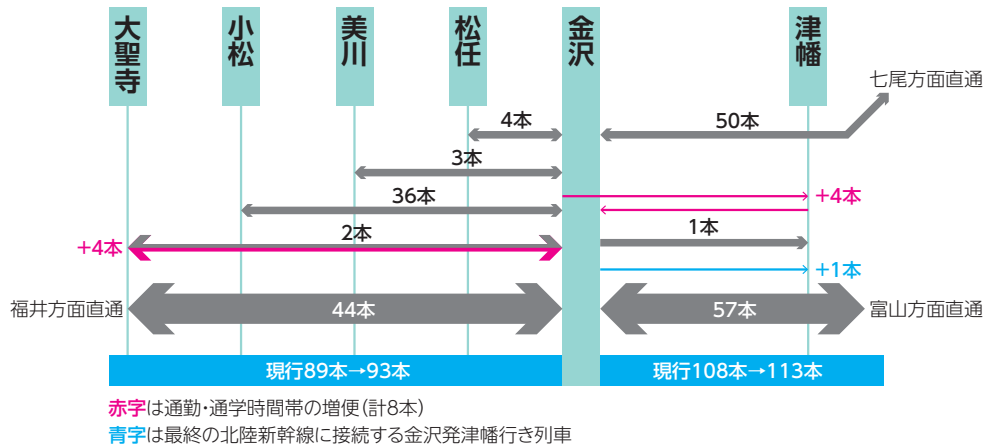

### [増便する列車の発着時刻]

#### ●大聖寺・加賀温泉・小松⇒金沢・津幡方面

	大聖寺発	加賀温泉発	小松発	松任発	金沢着	金沢発	津幡着
①	—	—	—	7:40	7:52	7:55	8:08
②	8:50	8:54	9:08	9:30	9:42	—	—
③	—	—	15:33	15:56	16:07	16:09	16:22
④	17:03	17:07	17:20	17:43	17:54	—	—

#### ●津幡・金沢⇒小松・加賀温泉・大聖寺方面

	津幡着	金沢発	金沢着	松任発	小松発	加賀温泉発	大聖寺発
⑤	—	—	7:30	7:41	8:04	8:17	8:21
⑥	8:16	8:29	—	—	—	—	—
⑦	—	—	16:06	16:17	16:40	16:53	16:57
⑧	16:40	16:53	—	—	—	—	—

※東京、大阪・名古屋方面からの最終の北陸新幹線に接続する金沢発津幡駅行きの列車(1本)の時刻については8ページに記載しています。

### 臨時列車の運行について

IRいしかわ鉄道では、上記のほか、イベント等に合わせ臨時列車を運行しています。

(例:金沢百万石まつり、北國花火大会、自社イベント(鉄道フェスタ)等)

これからも地域に密着した鉄道として、臨時列車の運行を企画していきます。



令和6年春の全線開業後、福井方面の利用は乗り換えなどで不便になるの？

全線開業後もこれまでと同じく列車を乗り換える必要はありません。新たに福井県内の並行在来線を運行するハピラインふくいの間で、IRの列車は福井駅まで、ハピラインふくいの列車は金沢駅まで乗り入れます。

※富山方面(あいの風とやま鉄道)と七尾方面(JR七尾線)も、これまでと同様に金沢駅～富山駅間、金沢駅～七尾駅間で列車の乗り入れを継続します。

また、関西方面からの特急列車がなくなり普通列車の退避時間が解消されることを活かして、金沢～福井間の所要時間を短縮します。(下り(金沢方面)平均2分、上り(福井方面)平均9分)

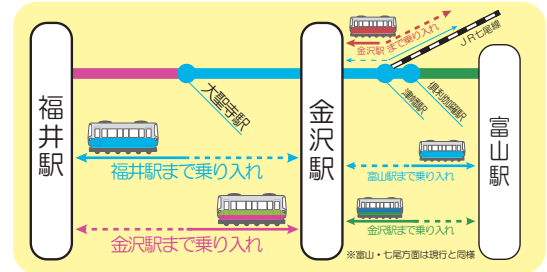

その他に、もっと利用が便利になるダイヤ編成の工夫はあるの？

日中時間帯(10時台～14時台)において、加賀温泉駅・小松駅・金沢駅での発着時間を概ねパターン化します。

【日中時間帯の時刻表】

●加賀温泉駅

福井方面		金沢方面	
10	17	10	02 53
11	17	11	53
12	17	12	53
13	17	13	52
14	17	14	48

●小松駅

福井方面		金沢方面	
10	03	10	15 *45
11	03	11	06 45
12	03	12	06 45
13	03	13	06 45
14	03	14	06 45

※10:45発金沢駅行きは、土休日のみ運転します。

●金沢駅

※数字の右下の駅名は行先を表します

小松・福井方面		七尾方面		富山方面	
10	*00小松 30福井	10	31高松	10	05泊
11	00小松 30福井	11	31七尾	11	05富山
12	00小松 30福井	12	31七尾	12	05泊
13	00小松 30福井	13	31七尾	13	05富山 42富山
14	00小松 30福井 54小松	14	31七尾	14	

※10:00発小松駅行きは、土休日のみ運転します。

また、金沢駅で同一方向に乗り換える際の接続時間や同一ホームでの乗り換えについて改善します。

●金沢駅同一方向接続

	現行		令和6年春全線開業ダイヤ	
	15分以内での接続		15分以内での接続本数	
	同一ホームで接続		同一ホームで接続	
下り列車(小松方面→津幡方面)	36本	13本	39本(+3本)	20本(+7本)
上り列車(津幡方面→小松方面)	27本	11本	37本(+10本)	21本(+10本)

※現行の乗り換え本数に特急列車は含まれません。

## ▶ 新幹線との接続は？

北陸新幹線との接続に配慮し、二次交通としてご利用しやすいダイヤとします。

ご利用の多い時間帯(始発～8時台、17時～19時台)において、平均15分の待ち時間で北陸新幹線と乗り換えができます。

駅別では、金沢駅で平均13分、小松駅で平均15分、加賀温泉駅で平均19分です。

### 【ご利用の多い時間帯の駅別・方面別の乗換時分】

#### ● 金沢駅

北陸新幹線	IR線
東京方面から	小松・福井方面へ 平均13分(最短8分)
	津幡・七尾方面へ 平均11分(最短9分)
敦賀方面から	津幡・七尾方面へ 平均12分(最短8分)
IR線	北陸新幹線
七尾・津幡方面から	敦賀方面へ 平均12分(最短9分)
	東京方面へ 平均16分(最短13分)
福井・小松方面から	東京方面へ 平均15分(最短11分)

#### ● 小松駅

北陸新幹線	IR線
東京方面から	加賀温泉・福井方面へ 平均20分(最短12分)
敦賀方面から	松任・金沢方面へ 平均14分(最短8分)
IR線	北陸新幹線
金沢・松任方面から	敦賀方面へ 平均10分(最短8分)
福井・加賀温泉方面から	東京方面へ 平均19分(最短6分)

#### ● 加賀温泉駅

北陸新幹線	IR線
東京方面から	大聖寺・福井方面へ 平均15分(最短7分)
敦賀方面から	小松・金沢方面へ 平均19分(最短9分)
IR線	北陸新幹線
金沢・小松方面から	敦賀方面へ 平均21分(最短10分)
福井・大聖寺方面から	東京方面へ 平均17分(最短6分)

※上記以外の時間帯も含む全ての時間帯では平均24分の待ち時間で乗り換えができます。



また、始発・最終の新幹線との接続のため、増便や発車時刻の繰り下げを行います。

**【始発の北陸新幹線との接続】**

	高松発	津幡発	金沢着		金沢発	東京着
津幡→金沢	5:14	5:36	5:50	東京行き(かがやき500号)	6:02	8:29
	小松発	松任発	金沢着		金沢発	小松発
小松→金沢	5:18	5:41	5:51	敦賀行き(つるぎ1号)*	6:00	6:11
	小松発	粟津発	加賀温泉着		加賀温泉発	敦賀着
小松→加賀温泉	5:48	5:53	6:00		6:19	6:57

※敦賀駅で大阪・名古屋方面への特急列車に接続  
 大阪方面(サンダーバード2号) 7:05敦賀発  
 名古屋方面(しらすぎ2号) 7:11敦賀発

大聖寺から東京方面への最初の接続は、  
 6:12大聖寺発→6:29小松着⇒6:49小松発(かがやき502号)→9:32東京着

**【最終の北陸新幹線との接続】**

	東京発	金沢着		令和6年春全線開業ダイヤで増便		
東京から(かがやき519号)	21:04	23:32		津幡方面へ	金沢発	東金沢着
	敦賀発	加賀温泉着	小松着	小松方面へ	金沢発	松任着
敦賀から(つるぎ50号)*	22:28	23:05	23:13		23:48	23:58
			金沢着		小松発	松任着
			23:25		23:23	23:45
					小松発	粟津着
				小松→大聖寺	23:20	23:25
					23:36	23:36

令和6年春全線開業ダイヤで時刻繰り下げ

※敦賀駅で大阪・名古屋方面からの特急列車に接続  
 大阪方面(サンダーバード54号) 20:54大阪発  
 名古屋方面(ひかり661号+しらすぎ63号) 21:15発

東京方面から大聖寺への最終の接続は、  
 19:56東京発→22:23金沢着(かがやき517号)⇒22:47金沢発→23:36大聖寺着

※時刻は2024年3月ダイヤ改正のものです。

## 路線図



## 窓口・券売機情報

駅名	窓口 (窓口営業時間)	多機能型券売機	券売機
大聖寺駅	—	○	—
加賀温泉駅	○(8:00~18:30)	○(北口)	○(南口)
動橋駅	—	—	○
栗津駅	—	○	—
小松駅	○(5:30~20:00)	○	—
能美根上駅	—	○	—
明峰駅	—	—	○
小舞子駅	—	—	○
美川駅	—	○	—
加賀笠間駅	—	○(西口)	—
西松任駅	—	—	○(日本海口)
松任駅	○(5:30~20:00)	○	—
野々市駅	—	○(南口)	○(北口)
西金沢駅	—	○	—
金沢駅	○(7:00~20:00)	○	—
東金沢駅	—	○	—
森本駅	—	○	—
津幡駅	○(5:30~20:00)	○	—
俱利伽羅駅	—	—	○

※多機能型券売機は、ICOCAの新規発行やICOCA定期券の購入が可能です(詳細は20ページ)

各駅情報

金沢駅	
所在地	〒920-0858 石川県金沢市木ノ新保町1番1
窓口営業時間	7:00 ~ 20:00
エレベーター	○ 多目的トイレ ○ 音響案内 ○
視覚障がい者誘導用ブロック	○ 多機能型券売機 ○
駐車場	○ 駐輪場 ○
接続バス	北鉄グループバス(金沢大学線、中央病院線など) 金沢ふらっとバス(此花ルート) 加越能バス(砺波行) 西日本JRバス(名金線、医王山線など)



概略図・中2F～ホーム

- 福井方面行 **1 2 3 5**
- 富山方面行 **3 4 5 6 7**
- 七尾方面行 **3 4 5 6 7**  
(特急 **5 6 7**)

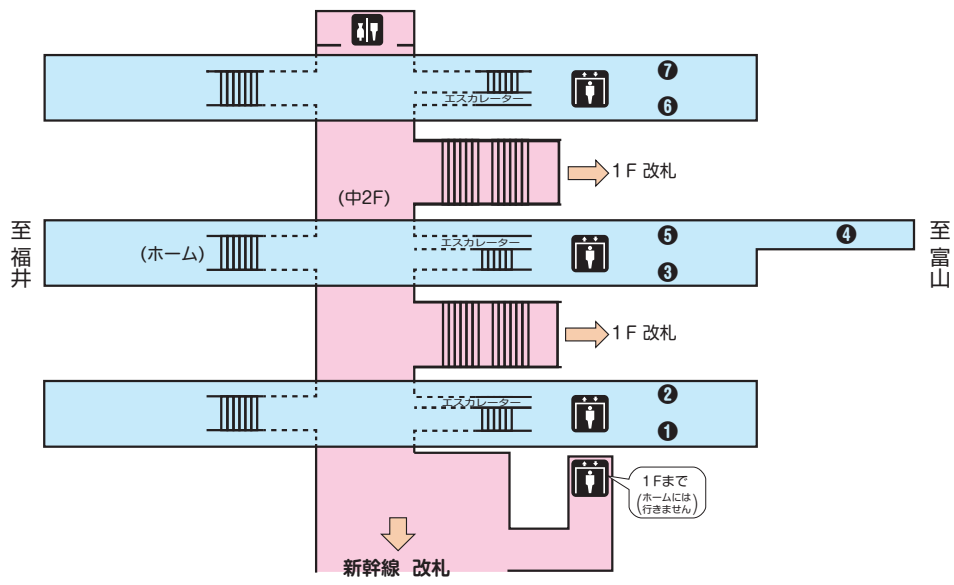

概略図・1F

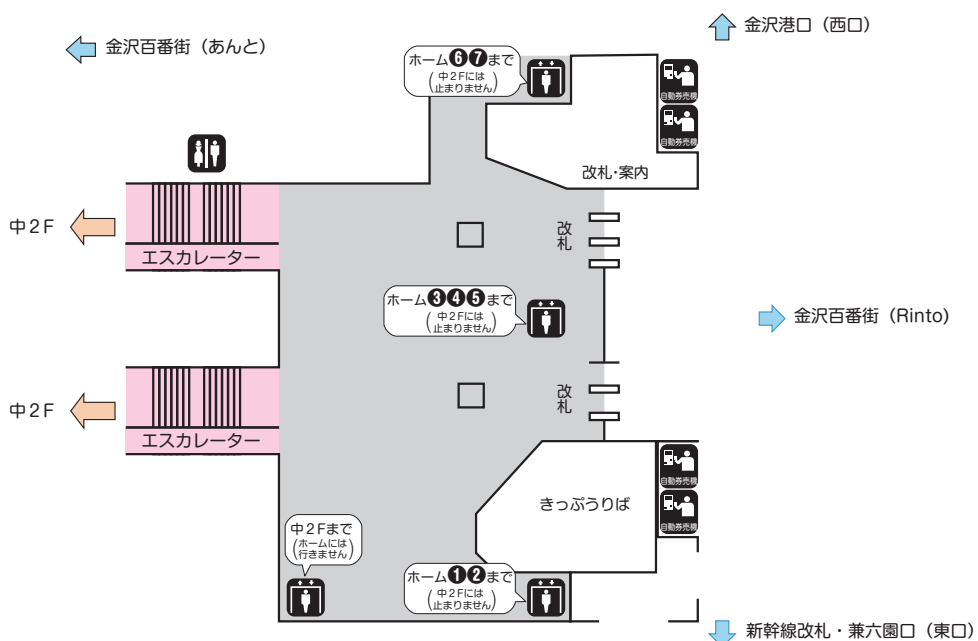

- 自動券売機
- エレベーター
- トイレ
- 多目的トイレ

## 大聖寺駅

所在地	〒922-0842 石川県加賀市熊坂町イ136
エレベーター	× 多目的トイレ ○ 音響案内 ×
視覚障がい者誘導用ブロック	○ 多機能型券売機 ○
駐車場	○ 駐輪場 ○
接続バス	北鉄グループバス(山代大聖寺線など) 加賀周遊バス(CANBUS)



### 概略図

- 金沢方面行 ①
- 福井方面行(一部金沢行き) ②
- 福井方面行 ③

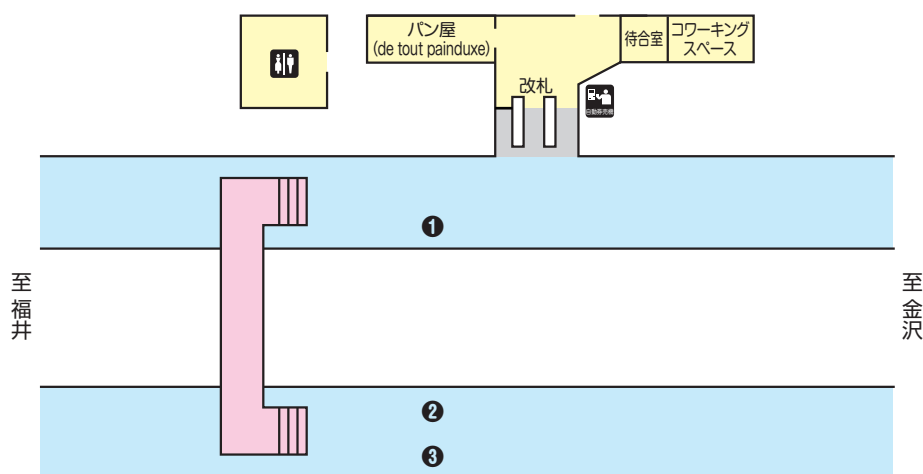

## 加賀温泉駅

所在地	〒922-0423 石川県加賀市作見町ヲ58番地
窓口営業時間	8:00 ~ 18:30
エレベーター	○ 多目的トイレ ○ 音響案内 ○
視覚障がい者誘導用ブロック	○ 多機能型券売機 ○
駐車場	○ 駐輪場 ○
接続バス	北鉄グループバス(温泉山中線など) 加賀周遊バス(CANBUS)



### 概略図

- 福井方面行 ①②
- 金沢方面行 ③④

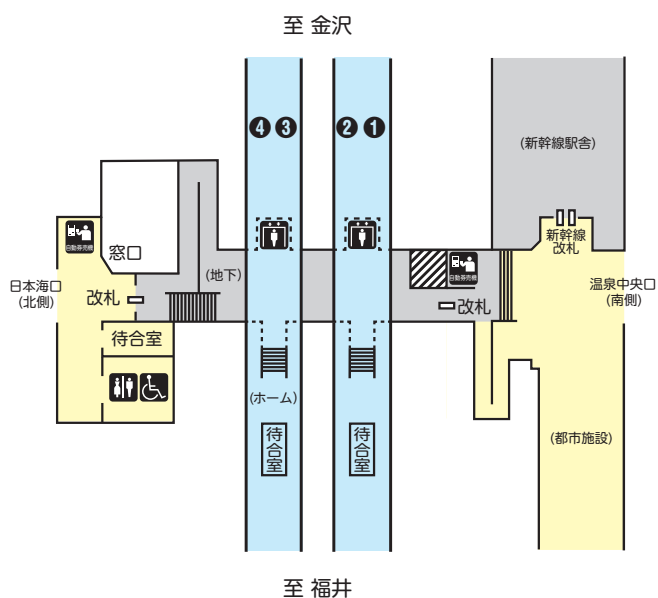

### 動橋駅

所在地	〒922-0331 石川県加賀市動橋町ナ92番地		
エレベーター	×	多目的トイレ	×
音響案内	×	視覚障がい者誘導ブロック	○
多機能型券売機	×	駐輪場	○
接続バス	加賀周遊バス(CANBUS)		



#### 概略図

- 福井方面行 ①
- 金沢方面行 ②

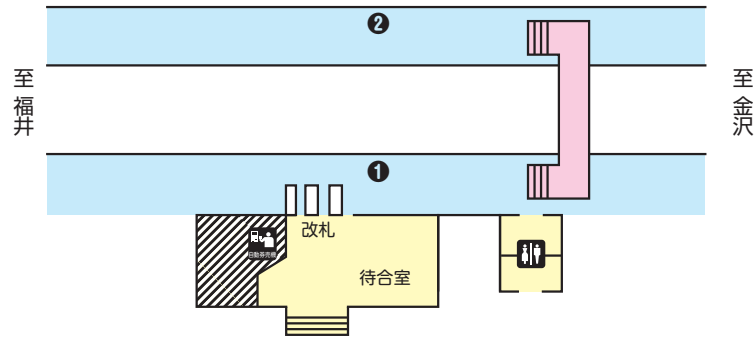

### 栗津駅

所在地	〒923-0302 石川県小松市符津町井の2番1の8		
エレベーター	×	多目的トイレ	×
音響案内	×	視覚障がい者誘導ブロック	○
多機能型券売機	○	駐輪場	○
接続バス	北鉄バスグループ(栗津線など) 小松市コミュニティバス(こまち)		



#### 概略図

- 福井方面行 ①②
- 金沢方面行 ③④

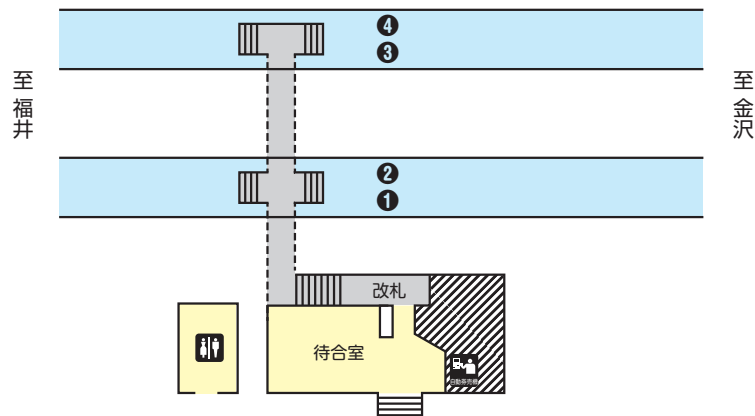

## 小松駅

所在地	〒923-0921 石川県小松市土居原町466番
窓口営業時間	5:30 ~ 20:00
エレベーター	○ 多目的トイレ ○ 音響案内 ○
視覚障がい者誘導用ブロック	○ 多機能型券売機 ○
駐車場	○ 駐輪場 ○
接続バス	北鉄グループバス(安宅線など) 小松市コミュニティバス(こまち)



### 概略図

- 金沢方面行 ①
- 福井・金沢方面行 ②
- 福井方面行 ③

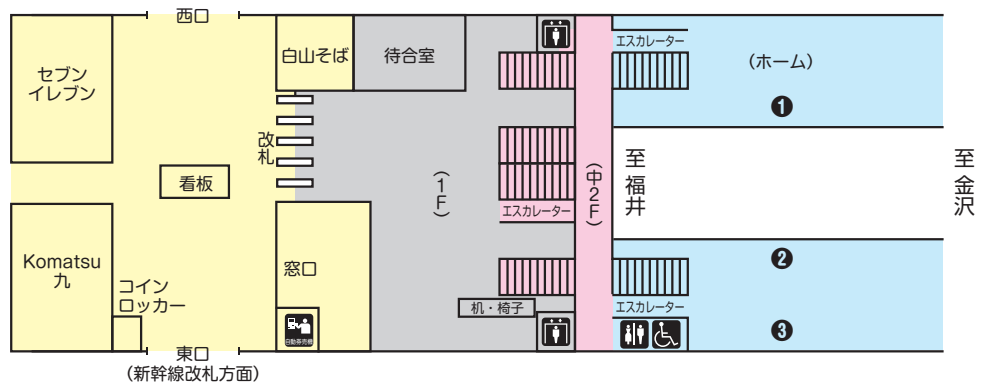

## 明峰駅

所在地	〒923-0014 石川県小松市松梨町甲77番
エレベーター	× 多目的トイレ × 音響案内 ×
視覚障がい者誘導用ブロック	○ 多機能型券売機 ×
駐車場	○ 駐輪場 ○
接続バス	最寄りバス停(北鉄バス寺井線:板津中学校前)まで徒歩4分



### 概略図

- 福井方面行 ①
- 金沢方面行 ②

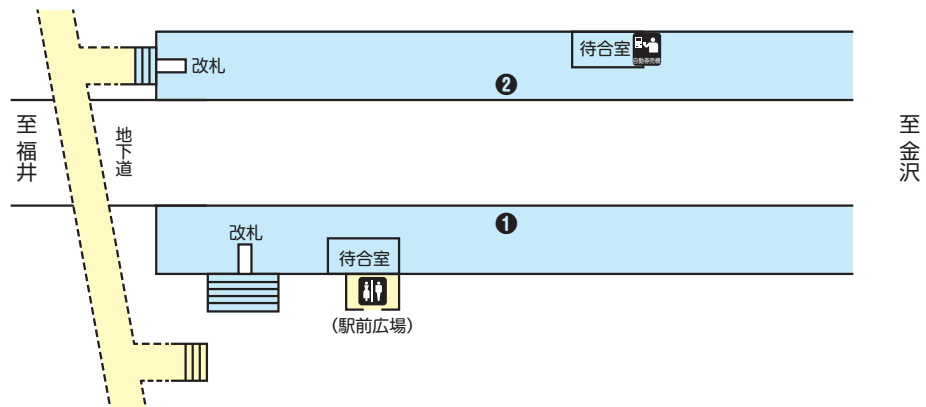

### 能美根上駅

所在地	〒929-0122 石川県能美市大浜町井		
エレベーター	○	多目的トイレ	○
音響案内	○	視覚障がい者誘導ブロック	○
多機能型券売機	○	駐輪場	○
接続バス	能美市コミュニティバス(のみバス)		



#### 概略図

- 福井方面行 ①
- 金沢方面行 ②

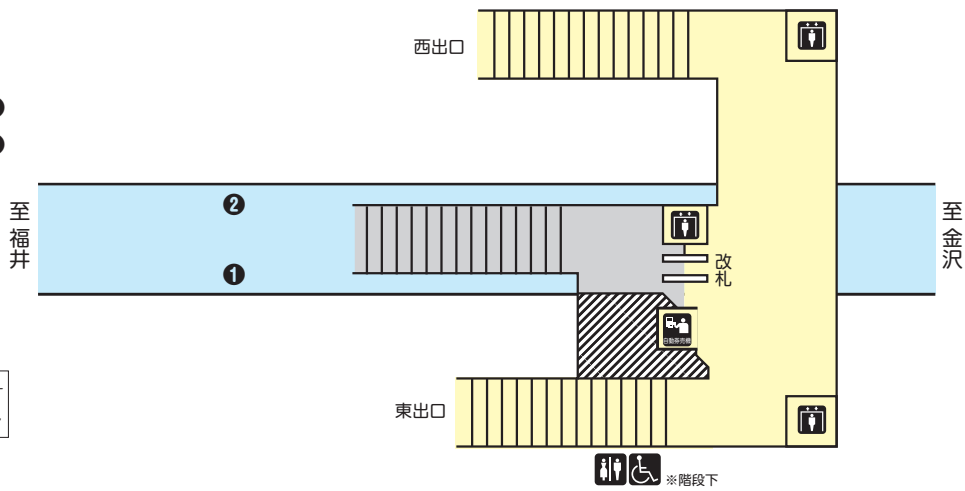

### 小舞子駅

所在地	〒929-0217 石川県白山市湊町ソ16番地		
エレベーター	×	多目的トイレ	×
音響案内	×	視覚障がい者誘導ブロック	○
多機能型券売機	×	駐輪場	○
接続バス	白山市コミュニティバス(めぐーる)		



#### 概略図

- 福井方面行 ①
- 金沢方面行 ②

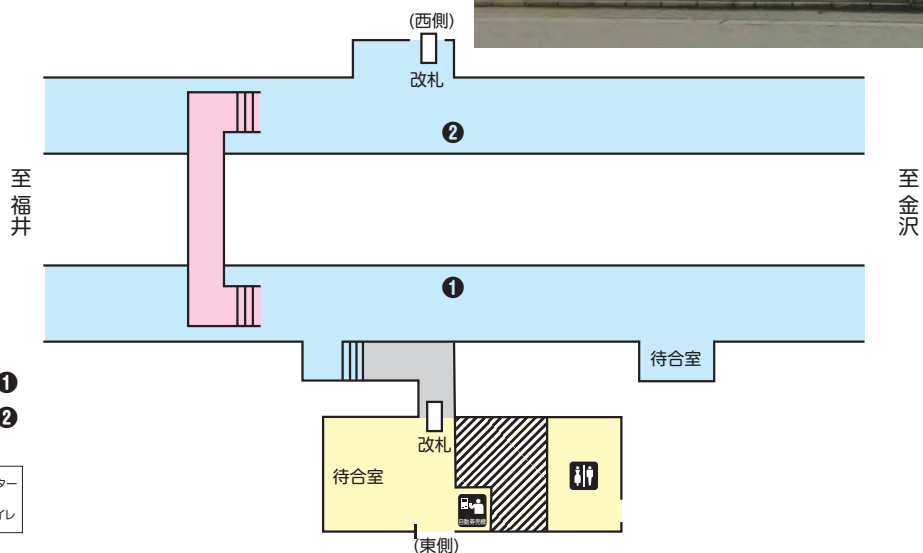

## 美川駅

所在地	〒929-0224 石川県白山市美川中町口221番地				
エレベーター	○	多目的トイレ	○	音響案内	×
視覚障がい者誘導用ブロック	○	多機能型券売機	○		
駐車場	○ 駐輪場		○		
接続バス	白山市コミュニティバス(めぐーる)				



### 概略図

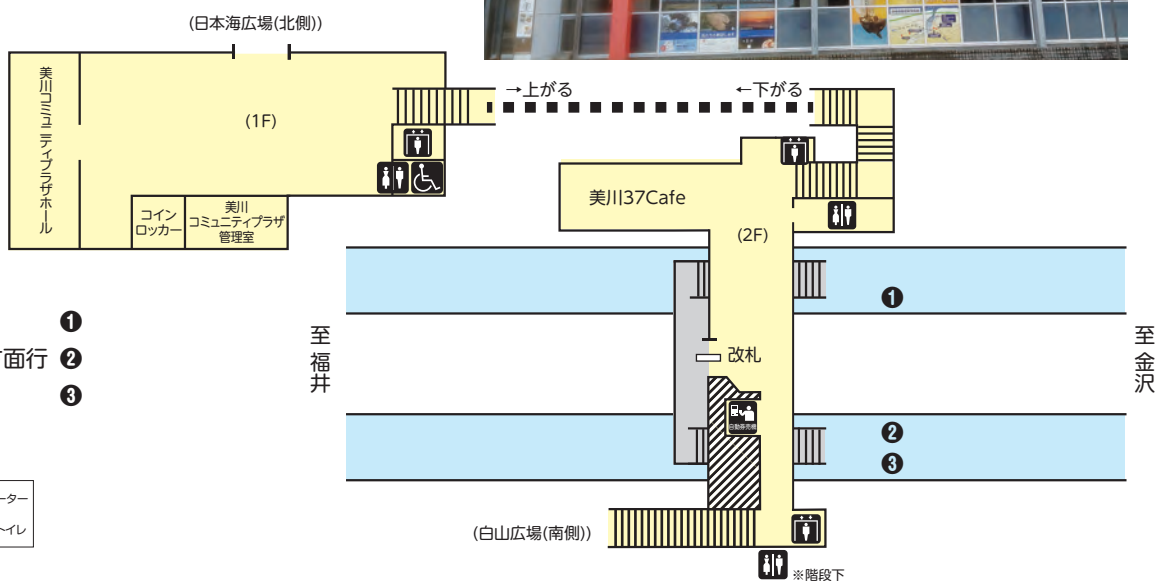

- 金沢方面行 ①
- 福井・金沢方面行 ②
- 福井方面行 ③



## 加賀笠間駅

所在地	〒924-0063 石川県白山市笠間町1248番地				
エレベーター	×	多目的トイレ	○	音響案内	×
視覚障がい者誘導用ブロック	○	多機能型券売機	○		
駐車場	○ 駐輪場		○		
接続バス	白山市コミュニティバス(めぐーる) 金城大学シャトルバス				



### 概略図

- 金沢方面行 ①
- 福井方面行 ②

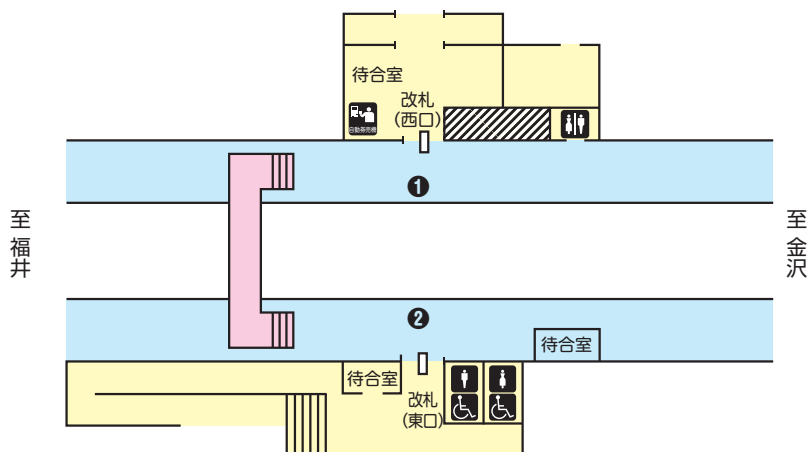



### 西松任駅

所在地	〒924-0024 石川県白山市北安田町1832番地
エレベーター	○ 多目的トイレ ○ 音響案内 ○
視覚障がい者誘導用ブロック	○ 多機能型券売機 ×
駐車場	○ 駐輪場 ○
接続バス	北鉄グループバス(千代野線) 白山市コミュニティバス(めぐーる)



※イメージ図

#### 概略図

- 金沢方面行 ①
- 福井方面行 ②

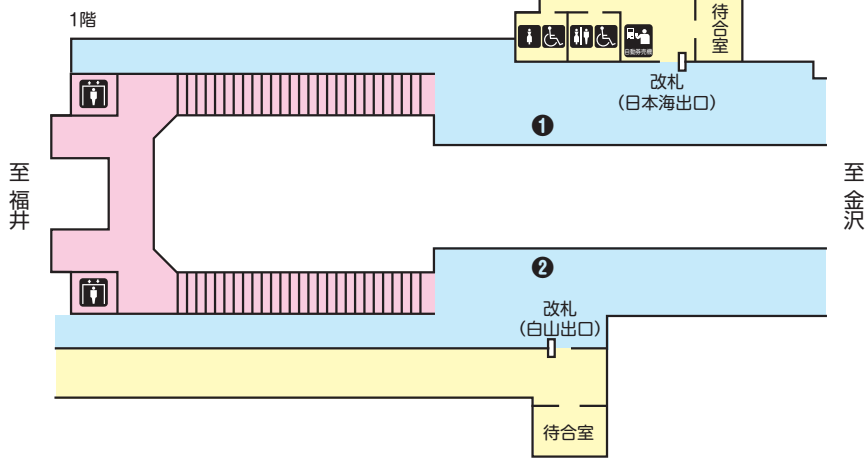

### 松任駅

所在地	〒924-0022 石川県白山市相木町1020番地
窓口営業時間	5:30 ~ 20:00
エレベーター	○ 多目的トイレ ○ 音響案内 ○
視覚障がい者誘導用ブロック	○ 多機能型券売機 ○
駐車場	○ 駐輪場 ○
接続バス	北鉄グループバス(白山線など) 白山市コミュニティバス(めぐーる)

#### 概略図

- 福井方面行 ①
- 福井・金沢方面行 ②
- 金沢方面行 ③

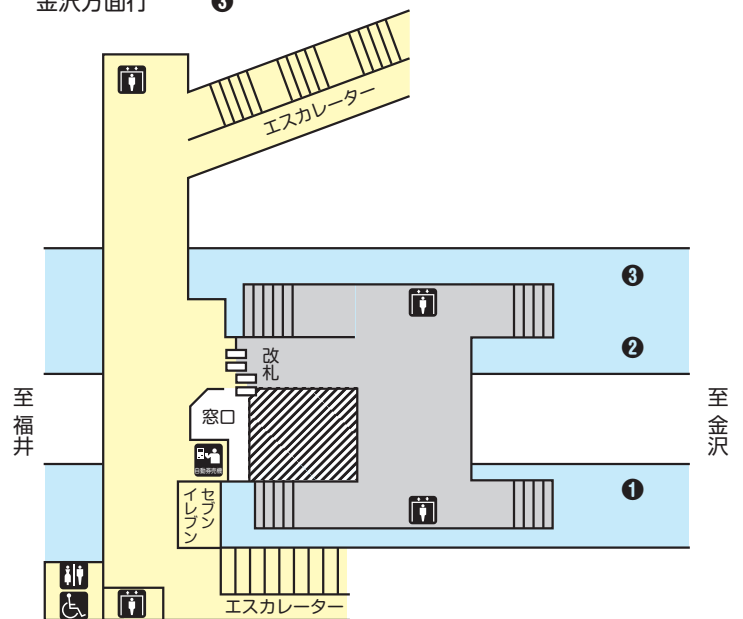

## 野々市駅

所在地	〒921-8807 石川県野々市市二日市三丁目1番地
エレベーター	○ 多目的トイレ ○ 音響案内 ○
視覚障がい者誘導用ブロック	○ 多機能型券売機 ○
駐車場	○ 駐輪場 ○
接続バス	北鉄グループバス(八日市線など) 野々市市コミュニティバス(のっティ・のんキー) 白山市コミュニティバス(めぐーる)



### 概略図

- 福井方面行 ①
- 金沢方面行 ②

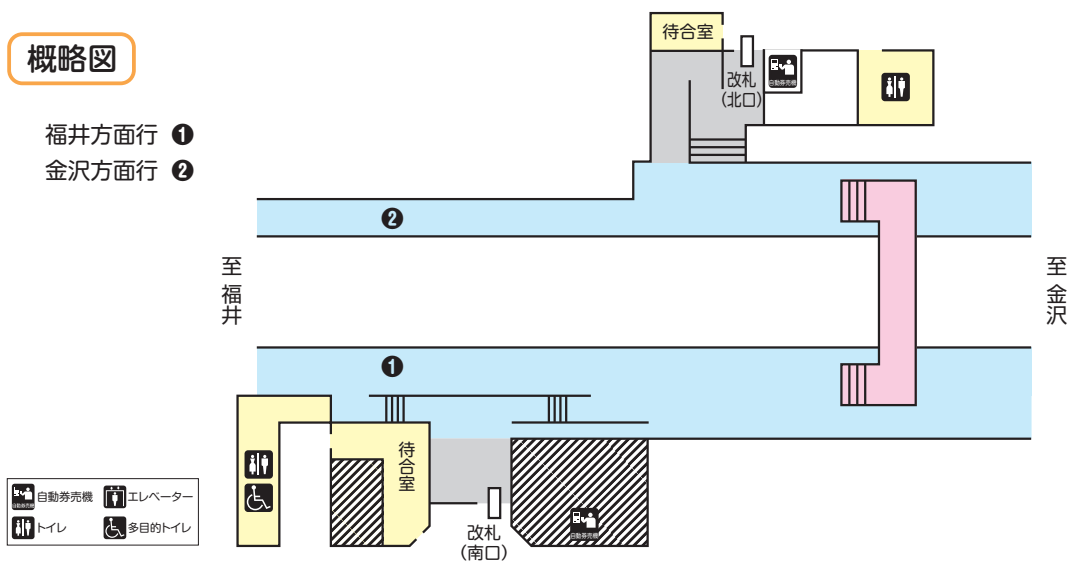

## 西金沢駅

所在地	〒921-8054 石川県金沢市西金沢1丁目1番地
エレベーター	○ 多目的トイレ ○ 音響案内 ○
視覚障がい者誘導用ブロック	○ 多機能型券売機 ○
駐車場	○ 駐輪場 ○
接続バス	北鉄グループバス(西金沢線など)



### 概略図

- 福井方面行 ①
- 金沢方面行 ②

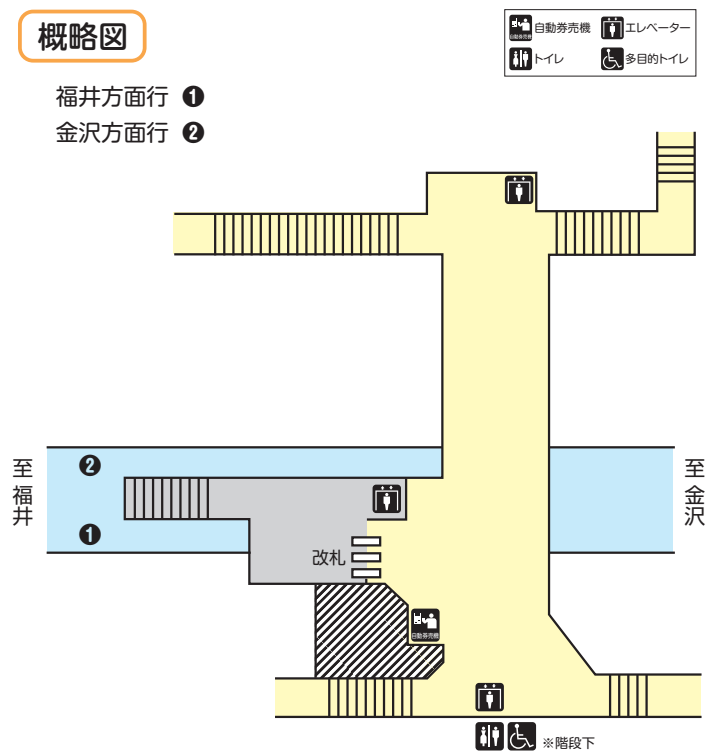

### 東金沢駅

所在地	〒920-0802 石川県金沢市三池町204		
エレベーター	○	多目的トイレ	○
音響案内	○		
視覚障がい者誘導用ブロック	○	多機能型券売機	○
駐車場	○ 駐輪場 ○		
接続バス	北鉄グループバス(石引線など) 西日本JRバス(牧線)		



#### 概略図

- 金沢方面行 ①
- 富山方面行 ②
- 七尾方面行 ②

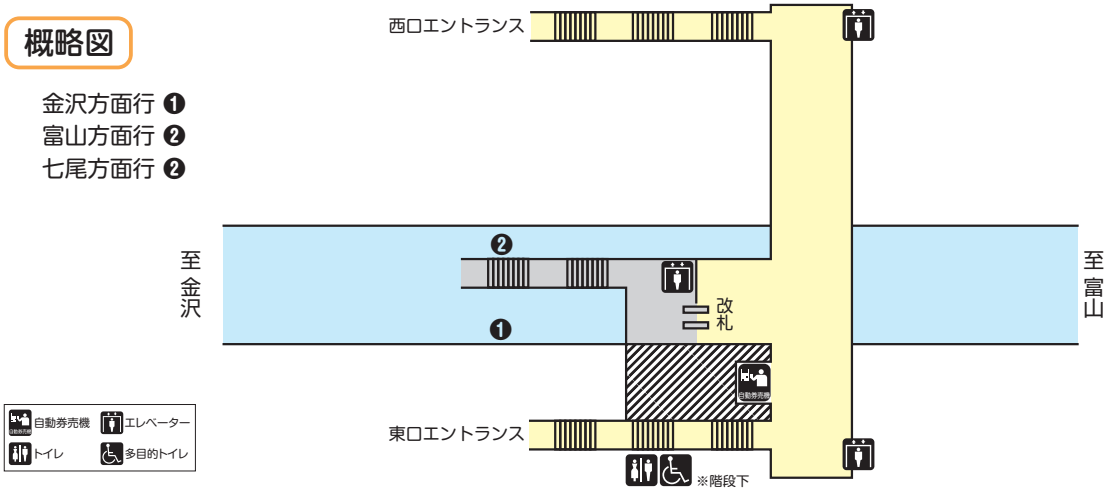

### 森本駅

所在地	〒920-3115 石川県金沢市弥勒町口61番地2		
エレベーター	○	多目的トイレ	○
音響案内	○		
視覚障がい者誘導用ブロック	○	多機能型券売機	○
駐車場	○ 駐輪場 ○		
接続バス	北鉄グループバス(津幡線など) 西日本JRバス(医王山線など) 加越能バス(砺波行)		



#### 概略図

- 金沢方面行 ①②
- 富山方面行 ②③
- 七尾方面行 ②③

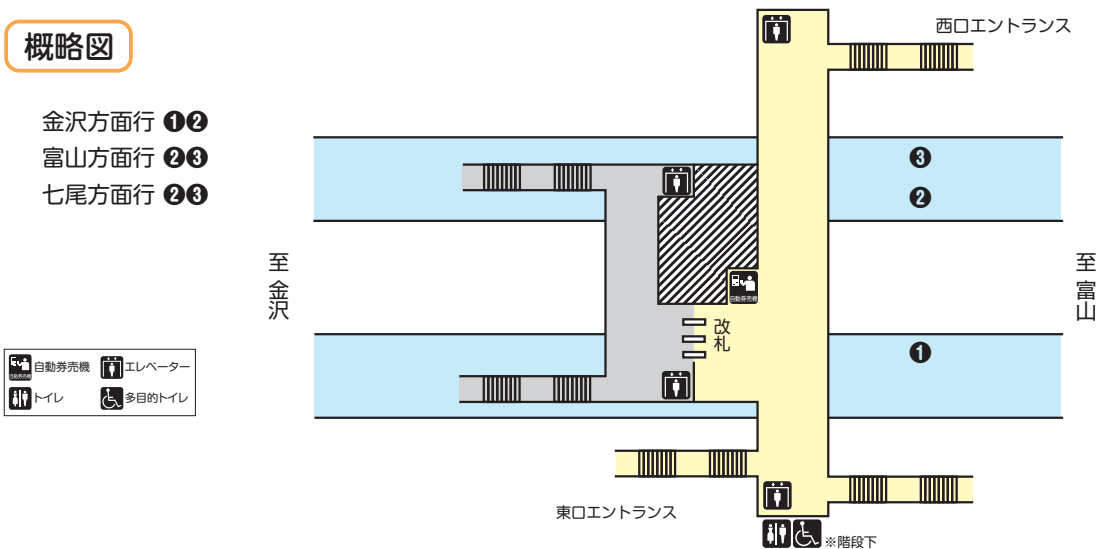

津幡駅

所在地	〒929-0343 石川県河北郡津幡町南中条チ7
窓口営業時間	5:30 ~ 20:00
エレベーター	○ 多目的トイレ ○ 音響案内 ○
視覚障がい者誘導用ブロック	○ 多機能型券売機 ○
駐車場	○ 駐輪場 ○
接続バス	北鉄グループバス(津幡線など) 津幡町営バス 津幡町福祉バス(曜日限定)



概略図



金沢方面行 ①②  
富山方面行 ②③④  
七尾方面行 ③④

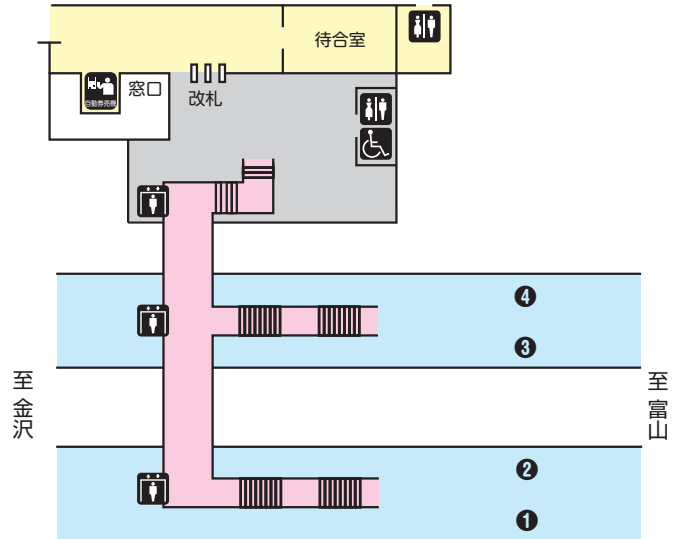

倶利伽羅駅

所在地	〒929-0416 石川県河北郡津幡町字刈安レ150
エレベーター	× 多目的トイレ × 音響案内 ×
視覚障がい者誘導用ブロック	○ 多機能型券売機 ×
駐車場	○ 駐輪場 ○
接続バス	津幡町福祉バス(曜日限定)



概略図

金沢方面行 ①  
富山方面行 ②

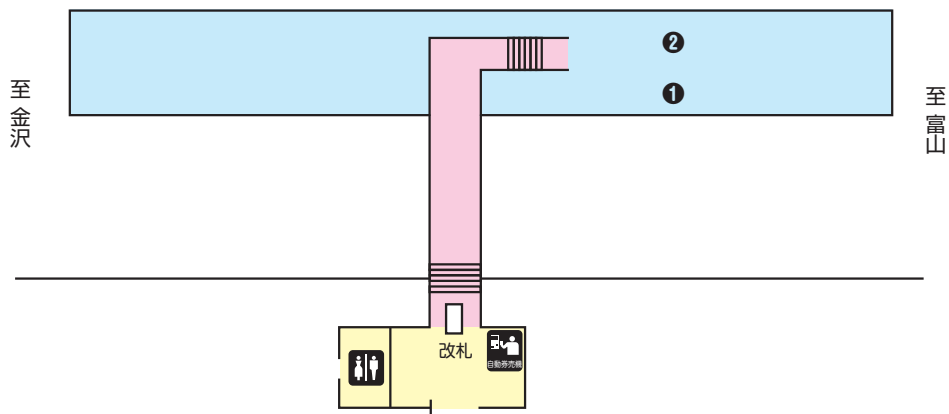

# 切符の買い方

## 切符の買い方について

	できること				
	普通乗車券の購入	定期乗車券の購入		ICOCAのチャージ	企画きっぷの購入
		通勤定期券	通学定期券		
窓口	○ <sup>(ク)</sup>	○ <sup>(ク)</sup>	○ <sup>(ク)</sup>	○	○ <sup>(ク)</sup>
多機能型券売機	○ <sup>(ク)</sup>	○ <sup>(ク)</sup>	○ <sup>(ク)*</sup>	○	×
券売機	○	×	×	○	×

(ク) クレジットカード決済に対応

\* 継続購入のみ対応

⇒各駅での窓口・多機能型券売機・券売機の設置状況は9ページに記載しています。

## 多機能型券売機のつかいかた

① ICOCAのお買い求めやチャージを行えます。

② 定期券をお買い求め頂けます。

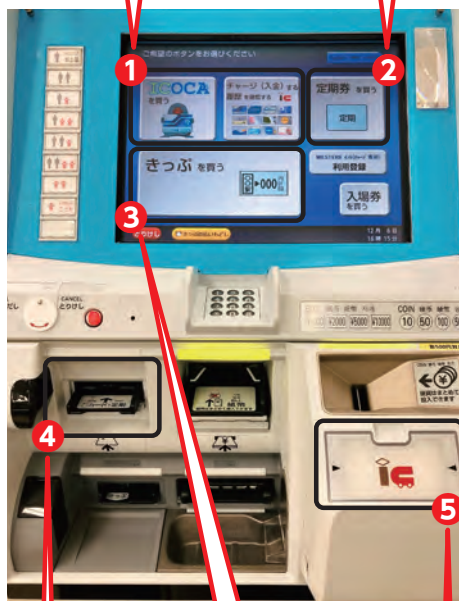

③ IRいしかわ鉄道のきっぷ及び連絡きっぷがお買い求め頂けます。  
⇒連絡きっぷの範囲は4ページに記載しています。

④ 定期券の場合はクレジットカードがご利用頂けます。

⑤ ICOCAをチャージする場合は、パネルの指示に従って、こちらのトレイにICOCAを置いてください。

## 券売機のつかいかた

① ICOCAのチャージを行えます。



② IRいしかわ鉄道のきっぷ及び連絡きっぷがお買い求め頂けます。  
⇒連絡きっぷの範囲は4ページに記載しています。

③ ICOCAをチャージする場合は、パネルの指示に従って、こちらのトレイにICOCAを置いてください。

# ICOCAの取扱いについて

## ICOCA、ICOCA定期券とは？

ICOCAは、きっぷの機能をICカードにプラスしたカードです。

チャージ(入金)しておくことにより、改札機にタッチするだけで乗車区間の運賃を自動的に精算することができます。また、ICOCA定期券は、定期券ときっぷの機能を併せ持ったカードです。チャージ(入金)しておくことにより、定期券区間外でも改札機にタッチするだけで乗車区間の運賃を自動的に精算することができます。定期券区間から乗り越された場合や定期券区間外の駅から乗車され、定期券区間内の駅で下車される場合にも自動改札機で自動的に精算できます。

### [ICOCA]

#### IRいしかわ鉄道オリジナルデザインICOCA

1枚2,000円(デポジット500円含む)

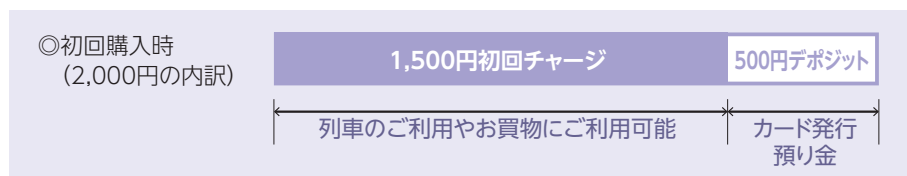

※デポジット(500円)はカード返却時に返金します。  
※JR西日本のICOCAと同一の機能です。



### [ICOCA定期券]

ご利用区間が、当社区間を含むICOCAエリアのICOCA定期券を発行しております。(ただし、発着駅のどちらも当社駅でないものは除きます)

新規購入の際は、定期運賃に加えデポジット(カード発行預り金500円)が必要です。現在お使いの磁気定期券をICOCA定期券に変更することができます。(当社で発行した磁気定期券に限ります)また、既にお持ちのICOCAに定期券機能を追加することもできます。

こどもICOCA定期券も発売しています。

万一紛失した場合、再発行できます。詳しくはこちらをご確認の上、各駅の窓口までお問い合わせください。

※当社駅ではSMART ICOCAの発行及び定期券機能の追加等はできません。

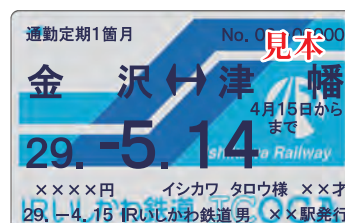

全国の  マークのある鉄道・バス等にご利用いただけます。

⇒IRいしかわ鉄道が切符を販売する範囲でのご利用可能エリアについては4ページに記載しています。

# 遺失物(お忘れ物・落とし物)

## 遺失物(お忘れ物・落とし物)管理の基本的な流れ

お忘れ物・落とし物は「遺失物法」に基づき、原則、次のように管理されます。

### ・IRいしかわ鉄道の駅構内でのお忘れ物・落とし物は

加賀温泉駅・小松駅・松任駅・金沢駅・津幡駅で保管

ただし、金沢駅・小松駅・加賀温泉駅の新幹線に関わる駅構内でのお忘れ物・落とし物については、JR金沢お忘れ物センター(076-293-2234)で管理されます。

### ・IRいしかわ鉄道所属の列車内でのお忘れ物・落とし物は

金沢駅で保管

ただし、係員以外が届け出たお忘れ物、落とし物は、加賀温泉駅・小松駅・松任駅・津幡駅で保管されることもあります。

※お忘れ物・落とし物をお引き取りの際には、本人確認のため、運転免許証等の公的証明書を確認させていただきます。

※保管後最長1週間で金沢東警察署へ届出を行います。届出後の保管箇所につきましては、金沢駅へお問い合わせください。

※お引取りにかかる交通費はお引取者様のご負担となります。

## 遺失物(お忘れ物・落とし物)についてのお問い合わせ先

### ・IRいしかわ鉄道の駅構内でのお忘れ物・落とし物については、金沢駅までお問い合わせください。

ただし、金沢駅・小松駅・加賀温泉駅の新幹線に関わる駅構内でのお忘れ物・落とし物については、JR金沢お忘れ物センター(076-293-2234)までお問い合わせください。

### ・列車内でのお忘れ物・落とし物については

遺失場所	お問い合わせ先
IRいしかわ鉄道に所属する列車内	IRいしかわ鉄道ホームページをご確認ください。 <a href="https://www.ishikawa-railway.jp/ticket/lost/">https://www.ishikawa-railway.jp/ticket/lost/</a> 
あいの風とやま鉄道に所属する列車内	忘れ物センター 電話番号 0120-489-212 営業時間 10:00 ~ 16:00
西日本旅客鉄道に所属する列車内 (七尾線を運行する列車内)	JR金沢お忘れ物センター 電話番号 076-293-2234 営業時間 10:00 ~ 18:00
ハピラインふくいに所属する列車内	決まりましたら、 ハピラインふくいホームページで お知らせいたします。

# 会員制度について

## 「いしてつ愛あーるクラブ」について

「いしてつ愛あーるクラブ」は、IRいしかわ鉄道をより身近に感じ、一緒に盛り上げてくださる“愛ある”サポーターの輪を広げていくために当社が運営するファンクラブです。

2024年春より基本無料のスマートフォン専用アプリ「いしてつ愛あーるクラブアプリ」の配信を開始し、アプリでご入会の手続きや各種の特典を受けることができます。



アプリを使ってみたい!

アプリのダウンロードなど、詳細は  
当社ホームページ(右記QRコード)で  
ご確認ください!



(<https://www.ishikawa-railway.jp/club/index.html>)

入会にお金はかかるの?

入会(会員登録)は無料です!

会員証を当社の協賛店で提示すると特典を受けられるなど、無料でもお使いいただけますが、年会費(1,000円)をお支払いいただくと、会員証や使える機能がグレードアップし、さらにアプリをお楽しみいただけます。

※アプリでの年会費のお支払いは2024年3月16日より可能となります。

※画面はイメージです。実際の仕様とは異なる場合があります。

## TIPS!! 「いしてつ愛あーるクラブアプリ」のここがすごい!

お近くにある協賛店や特典が  
簡単に調べられる!

会費をお支払いしてランクアップ!  
当社線を使って貯めるポイントサービスや  
会報誌の閲覧などの機能が拡大!



## IRの車両に乗ろう(車両の紹介)

IRでは、バリアフリーや安全面に配慮した521系車両を21編成導入し、安全性と快適性を向上させています。また、IRの車両は、地域や利用者の皆さまにJRからIRへ運行が変わったことを一目でわかってもらえるようなデザインにしました。

コーポレートカラーである空色のような明るい青色を車体の正面全体や側面を飾る太い直線的なラインに使用するとともに、ロゴマークを側面に大きく配置しました。また、より石川らしさをアピールするために、車両側面のアクセントカラーに加賀五彩の5色をそれぞれ配置しました。

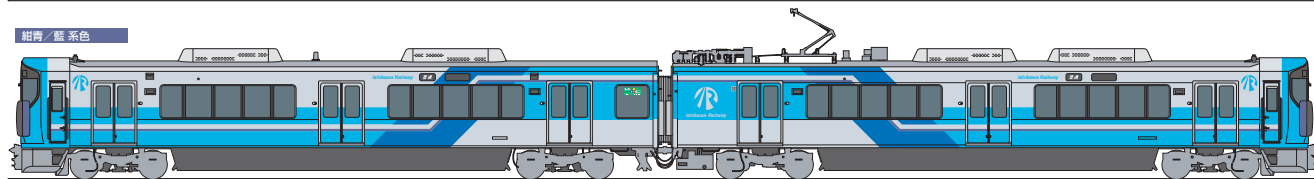
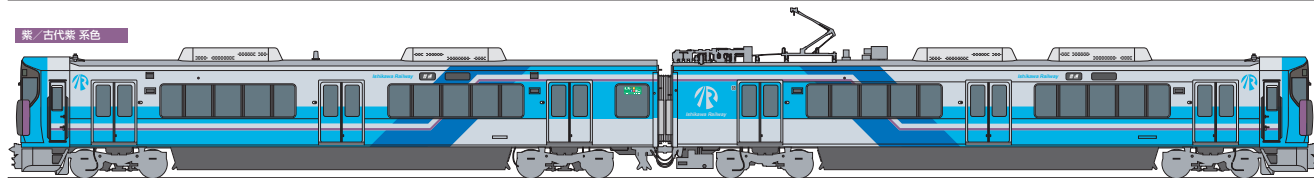
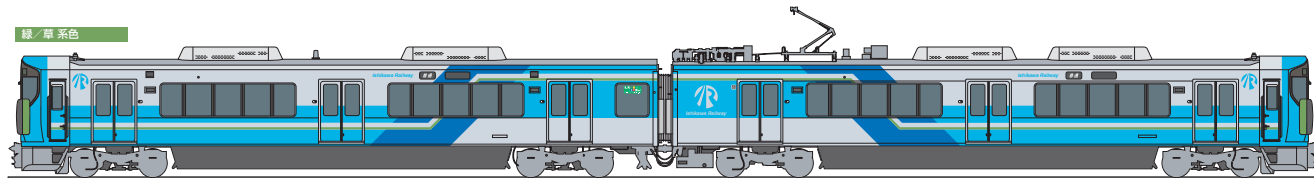
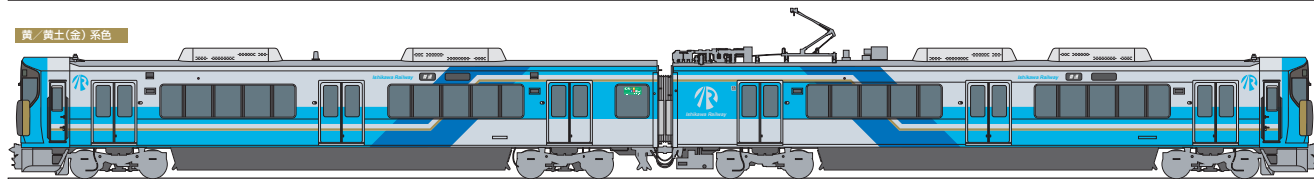
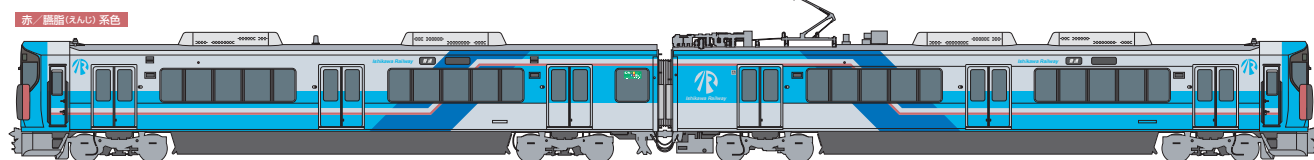

## 利便性の向上

### [運行情報表示システムの整備]

駅に設置するディスプレイやホームページを通じて、利用者の皆様にリアルタイムに運行状況や遅延情報を提供できるシステムを導入します。



〈ディスプレイ〉改札付近に設置予定



〈ホームページ〉リアルタイムにPC・スマホで閲覧可能

### [案内放送の多言語化]

列車の遅延時間や運行情報は、駅ホームの放送案内設備を用いて音声で案内します。また、訪日外国人が円滑に移動できるよう、案内放送に英語を追加します。



### [駅への防犯カメラ、インターホンの設置]

各駅のホームや改札口への防犯カメラの設置を順次進めるほか、営業時間内は常時対応可能なインターホンの設置を行います。

各駅のカメラの映像は、金沢駅、小松駅及び本社指令所で集中管理を行い、映像の記録と併せてモニターを設置して映像を常時表示します。

## ▶ 二次交通としての利用促進

### 【企画きっぷの造成】

観光施設やイベントと連携した共同企画きっぷや、お得なきっぷの造成を行っています。また、「Itabiwa by WESTER」や「RYDE PASS」などのMaaSと連携し、より利用しやすいデジタルチケットの造成も行っています。



〈風と緑の楽都音楽祭〉記念1日フリー切符



〈7,000万人達成〉記念1日フリー切符

### 【北陸3県の並行在来線会社との連携】

3県共通フリー切符の造成や、MaaSアプリによる周遊モデルコース紹介など、スタンプラリーの共同実施や観光列車の3県連携運行など、北陸新幹線敦賀開業に合わせた北陸3県周遊促進「開業記念キャンペーン」を実施します。



〈Itabiwa by WESTER〉



観光列車 あいの風とやま鉄道〈一万三千尺物語〉

## ▶ マイレール意識の醸成

### [子供たちに鉄道に親しんでもらう機会の充実]

親子でんしゃ教室や、伝統工芸体験、真夏の怪談列車など子供を対象としたイベントを多数実施し、子供の頃から鉄道に親しんでもらう機会を増やしていきます。



〈親子でんしゃ教室〉



〈怪談列車〉

### [公式マスコットキャラクターの決定]

デザイン5案の一般投票、愛称公募を経て、IRIしかわ鉄道公式マスコットキャラクター「あいまるくん」が誕生しました。当社主催のイベントはもちろん、地域のイベントにも参加し、よりIRIしかわ鉄道が身近になる活動を行っていきます。



〈秋の鉄道フェスタ2023〉



〈カーフリーデーin金沢〉

## ▶ 駅を中心としたまちづくり

### [駅・駅周辺のにぎわいづくり]

駅や駅周辺でのイベントの開催などを実施し、駅・駅周辺の賑わいづくりの活動を行っていきます。



卒業生へエアリーフローラの配布〈東金沢駅〉



鉄道フェスタの開催〈森本駅〉







お問い合わせ先

IRいしかわ鉄道株式会社 総務企画部 総務企画課

〒920-0005 石川県金沢市高柳町九の1番地1

TEL：076-256-0560 FAX：076-256-0561

IRいしかわ鉄道ホームページ

<https://www.ishikawa-railway.jp/>



※内容は2024年1月26日時点のものであり、変更する場合があります。